

PŘÍRUČKA UŽIVATELE

2N StarPoint 500

verze 2.0

2N OMEGA 48

2N StarPoint 500

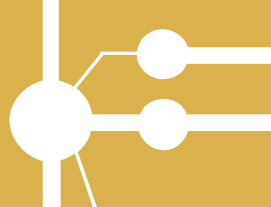

Vážený zákazníku,

*blahopřejeme Vám ke koupi výrobku **2N StarPoint 500**. Tento nový výrobek byl vyvinut a vyroben s důrazem na maximální užitnou hodnotu, kvalitu a spolehlivost. Naším přáním je, abyste byl s **2N StarPoint 500** zcela a dlouho spokojen.*

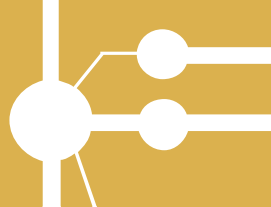

OBSAH

<u>1.</u>	<u>První seznámení.....</u>	<u>4</u>
1.1	Obsah balení	4
1.2	Uvedení do provozu.....	5
1.3	Příslušenství.....	5
1.4	Popis přístroje.....	7
<u>2.</u>	<u>Základní ovládání</u>	<u>9</u>
2.1.	Odchozí volání.....	9
2.2.	Příchozí volání.....	12
2.3.	Během hovoru	12
2.4.	Hlavní menu	13
<u>3.</u>	<u>Chtěl bych.....</u>	<u>14</u>
3.1.	Nastavit programovatelná tlačítka	14
3.2.	Reagovat na zmeškaná volání	15
3.3.	Telefonovat na dříve volané číslo.....	15
3.4.	Telefonovat na číslo, které mi dříve volalo.....	15
3.5.	Odmítnout příchozí hovor.....	15
3.6.	Ztlumit vyzvánění.....	16
3.7.	Aby mne druhý účastník neslyšel – dočasně vypnout mikrofon.....	16
3.8.	Přepojit hovor	16
3.9.	Přibrat hovor do konference.....	16
<u>4.</u>	<u>Funkce telefonu</u>	<u>17</u>
4.1.	Výpisy volání	17
4.2.	Seznam zmeškaných volání.....	19
4.3.	Seznam příchozích volání	19
4.4.	Seznam odchozích volání	19
4.5.	Vnitřní telefonní seznam	19
4.6.	Služby ústředny	20
4.7.	Intercom - TRF	21
4.8.	Zobrazení verze systému.....	21
<u>5.</u>	<u>Nastavení telefonu</u>	<u>23</u>
5.1.	Nastavení programovatelných tlačítek.....	23
5.2.	Popisky tlačítek.....	27
5.3.	Nastavení hlasitosti a vyzváněcích melodií.....	29
<u>6.</u>	<u>Důležitá upozornění.....</u>	<u>31</u>

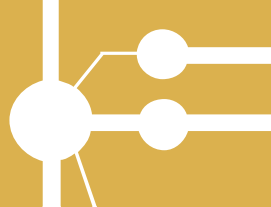

1. První seznámení

Telefonní přístroje 2N StarPoint 500 jsou digitální systémové telefony. Telefony (s výjimkou 2N StarPoint 500 Entry) jsou vybaveny dvouřádkovým displejem, programovatelnými tlačítky, funkcí hlasitého telefonování (handsfree) a možností doplnění o další příslušenství. Telefony jsou dodávány v šedém (arctic) nebo černém (antracit) provedení.

Typy telefonů řady 2N StarPoint 500:



2N StarPoint 500 Entry



2N StarPoint 500 Economy, Standard



2N StarPoint 500 Advance

Telefon do provozu – 2N StarPoint 500 Entry: jednoduchý digitální telefon bez displeje, s 8 programovatelnými tlačítky, hlasité telefonování formou příposlechu (přístroj není vybaven mikrofonem pro hlasité telefonování).

Referentský telefon – 2N StarPoint 500 Economy, Standard: základní typ digitálního systémového telefonu s dvouřádkovým displejem a 12 programovatelnými tlačítky. Model Economy má hlasité telefonování formou příposlechu (přístroj není vybaven mikrofonem pro hlasité telefonování), model Standard má obousměrné hlasité telefonování (je vybaven reproduktorem i mikrofonem pro hlasité telefonování). Model Economy není vybaven rozhraními pro připojení dalšího příslušenství (např. tlačítkových modulů).

Manažerský telefon – 2N StarPoint 500 Advance: nejvyšší model řady 2N StarPoint 500. Telefon je vybaven dvouřádkovým podsvětleným displejem, 19 programovatelnými tlačítky a rozhraním pro připojení přídatných modulů. K telefonu lze navíc připojit náhlavní soupravu. Hlasité telefonování je obousměrné (přístroj je vybaven reproduktorem i mikrofonem pro hlasité telefonování).

1.1 Obsah balení

Součástí balení telefonu je:

telefonní přístroj

kabel pro připojení k telefonní zásuvce

uživatelský manuál na CD

karta s rychlou nápovědou

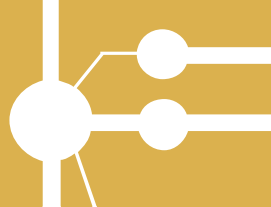

1.2 Uvedení do provozu

Vybalte telefonní přístroj

Krouceným kabelem připojte mikrotefon k telefonnímu přístroji (zespodu – viz obrázek)

Dodaným kabelem připojte telefonní přístroj k telefonní zásuvce. *Upozornění: telefonní přístroj 2N StarPoint 500 lze připojit pouze do tomu určené zásuvky.*

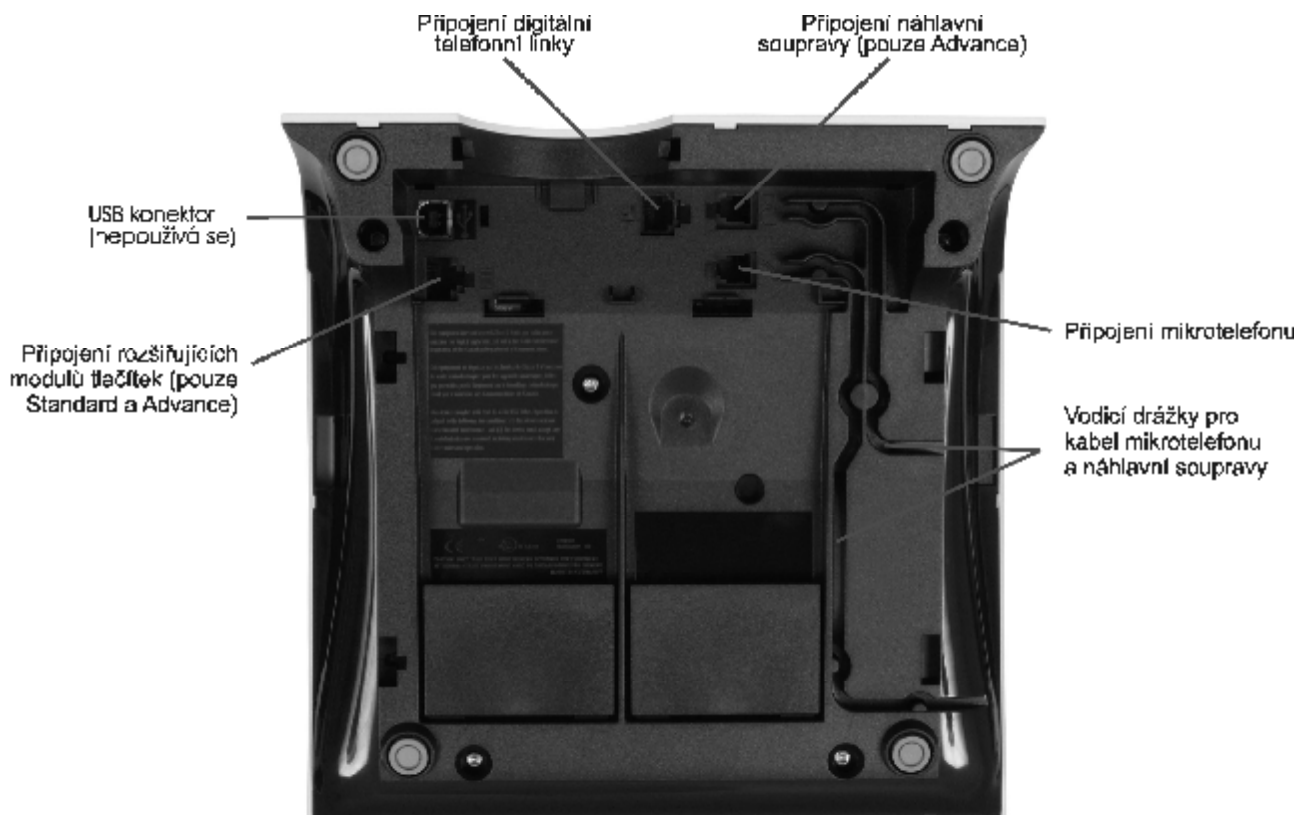

Popisky tlačítek

Pro automatické vytvoření popisků využijte systém *PbX Konfigurační nástroj*: na obrazovce s nastavením tlačítek klikněte na tlačítko „Připravit k tisku“. Po kliknutí na tlačítko bude automaticky vytvořena předvyplněná tisková šablona.

Pro vytvoření popisků k nastaveným programovatelným tlačítkům také můžete využít nevyplněnou šablonu, která je součástí balení telefonu.

Více informací o nastavování tlačítek naleznete v kapitole *Nastavení telefonu*.

1.3 Příslušenství

Ke zvýšení uživatelského komfortu je možné telefony 2N StarPoint 500 rozšířit o další příslušenství, jako např. doplňkové moduly tlačítek, náhlavní soupravy, apod. Rozšiřující příslušenství telefonu se připojuje zespodu telefonního přístroje.

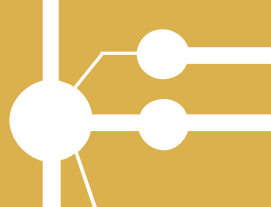

Pro rozšíření počtu tlačítek lze telefony 2N StarPoint 500 Standard a Advance doplnit o konzole sekretářky (tlačítkový KEY modul) či konzole spojovatelky (tlačítkový BLF modul). Tyto konzole lze také zapojit do série a získat tak velký počet dalších tlačítek. Veškerá tlačítka na konzolích lze nastavovat stejně jako programovatelná tlačítka telefonu.

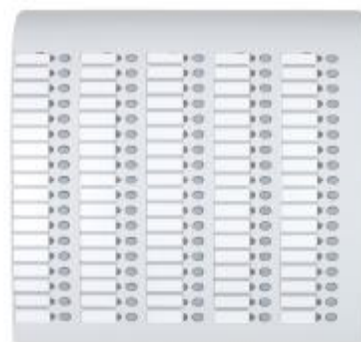
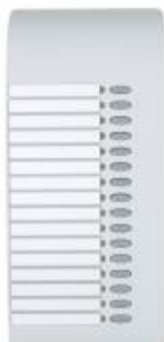

Konzole asistentky (KEY modul): Konzole spojovatelky (BLF modul)

Připojení tlačítkové konzole k telefonu (viz následující obrázek):

Konzoli mechanicky připojte k telefonu

Propojovacím kabelem propojte telefon s konzolí



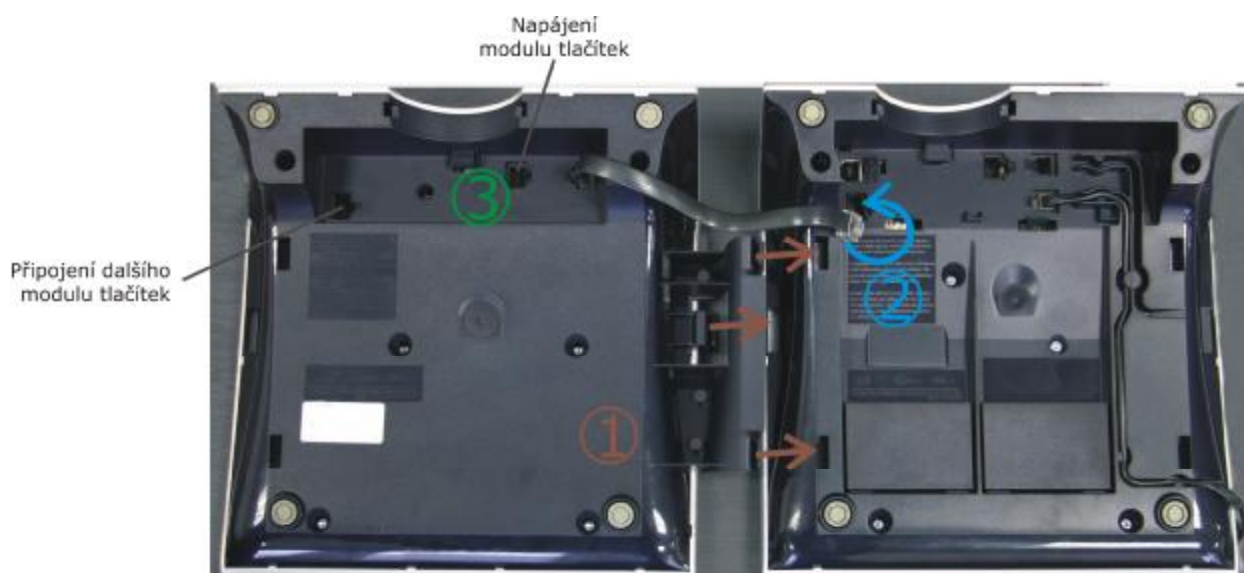

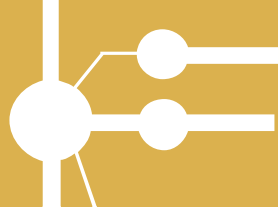
Do určené zásuvky (na spodní straně) připojte napájení konzole (pouze konzole spojovatelky –BLF modul) pomocí dodaného síťového adaptéru.





1.4 Popis přístroje



Tlačítka „vpřed“  a „vzad“  slouží pro pohyb v nabídkách telefonu a k listování mezi položkami seznamů. Potvrzovací tlačítko  slouží k výběru zvolené funkce. Tlačítka „+“  a „-“  se mění hlasitosti hovoru (sluchátka, resp. handsfree). Změna hlasitosti je platná po dobu hovoru, další hovor bude s hlasitostí nastavenou v menu telefonu (resp. v prostředí *PbX Konfigurační nástroj*).

	Typy telefonů 2N StarPoint 500			
	Entry	Economy	Standard	Advance
Displej	–	dvouřádkový	dvouřádkový	dvouřádkový s podsvětlením
Programovatelná tlačítka	8	12	12	19
Hlasité telefonování	příposlech	příposlech	obousměrné	obousměrné
Připojení modulů (KEY, BLF)	–	–	ano	ano

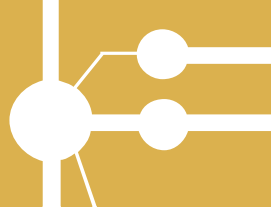

Displej telefonu

Telefony 2N StarPoint 500 (s výjimkou typu Entry) jsou vybaveny dvouřádkovým displejem. Kontrast displeje je regulovatelný. Popis nastavení parametrů displeje naleznete v kapitole *Nastavení telefonu*.

Výchozí stav displeje:

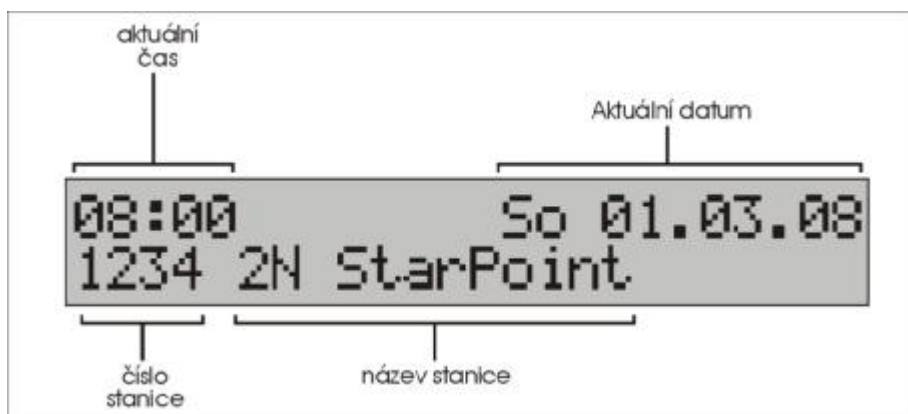

Pro pohodlnější práci s telefonem 2N StarPoint můžete nastavit sklon displeje.



Programovatelná tlačítka

Telefony 2N StarPoint 500 jsou vybaveny programovatelnými tlačítky, jejichž funkce si může uživatel nastavit v prostředí *PbX konfigurační nástroj*. Základní nastavení programovatelných tlačítek je provedeno po tzv. Hardwerovém RESETu pokud byl přístroj připojen k zařízení a také správcem systému; uživatel si může nastavení tlačítek přizpůsobit dle potřeby, více v kapitole *Nastavení programovatelných tlačítek*.

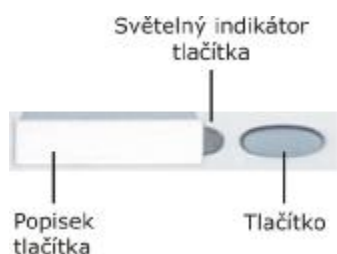

Základní nabízené funkce programovatelných tlačítek:

- Flash (přerušování hovoru pro přepojení,..)
- Transfer (přepojení, intercom na sekretářku)
- Handsfree/Příposlech
- Mute (vypnutí mikrofonu)
- Redial (opakování volby) / Seznam odchozích volání
- Seznam osobních zkrácených voleb
- Seznam zmeškaných hovorů
- DND (odmítnutí hovoru na sekretářku)

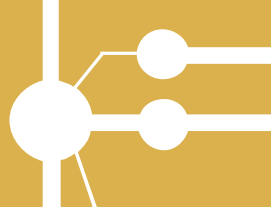

CONF (propojení hovoru do konference)
PARK (během hovoru odložení hovoru na parkoviště, v klidu uzamčení přístroje)
Zpět – Escape (návrat v menu, odmítnutí hovoru)

Přehled o hovorech

Indikátor tlačítek, nastavených pro zkrácenou volbu na číslo vnitřní stanice, signalizuje následující stavy:

účastník vytáčí –indikátor svítí
účastník je vyzváněn –indikátor bliká rychle
účastník je v hovoru –indikátor svítí

Stav indikátoru	Funkce tlačítka	Indikovaný stav
Svítí	Zkrácená volba na číslo	Účastník hovoří
	Handsfree	Hlasité telefonování je
	Zpět	Klávesa je aktivní
Bliká	Zkrácená volba na číslo	Účastník je vyzváněn (rychlé blikání)
	Vypnutí mikrofonu	Mikrofon vypnut
	Zmeškaná volání	Máte zmeškaná volání

2. Základní ovládání

2.1. Odchozí volání

Zvedněte mikrotelefon, ve sluchátku uslyšíte oznamovací tón.

Prosim volte

Navolte číslo.

Pokud máte telefonní číslo uložené ve Vašem nebo skupinovém seznamu, zobrazí se i jméno volaného na displeji vašeho telefonu.

1234 Sekretarka
Uyzvani

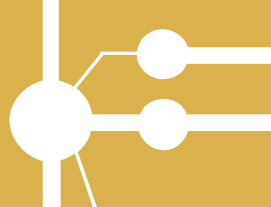

Po přijmutí hovoru volaným bude na displeji zobrazen čas hovoru:



Pokud je uživatel obsazen uslyšíte obsazovací tón a na displeji se Vám zobrazí:



Číslo také můžete nejprve navolit a zvednutím mikrotelefonu zahájit volání.

Pokud volaný během hovoru zavěsí sluchátko, pak se Vám na displeji zobrazí "volající zavesil"

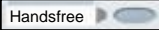

Pokud chcete použít funkci hlasitého telefonu, namísto vyzvednutí mikrotelefonu, stiskněte tlačítko handsfree  (zapnutí hlasitého telefonu je signalizováno indikátorem u tlačítka handsfree). Dalším stisknutím tlačítka handsfree ukončíte probíhající hovor.

Pozn.: pokud nemáte na Vašem telefonu nastaveno tlačítko handsfree, můžete pro hlasité telefonování, po navolení čísla, stisknout potvrzovací tlačítko .

Pro častá volání na stejná telefonní čísla je možné nastavit programovatelná tlačítka pro tzv. jednotlačítkovou volbu. Vytočení telefonního čísla je pak možné provést jediným stisknutím tlačítka. Nastavení jednotlačítkové volby, viz kapitola *Nastavení programovatelných tlačítek*.

Telefon uchovává záznamy o zmeškaných, příchozích a odchozích voláních, tzv. **výpisy volání**. Pomocí těchto záznamů můžete telefonovat účastníkům, kterým jste dříve volali, případně kteří Vám volali. Seznamy hovorů jsou přístupné přes hlavní menu telefonu, výběrem položky *Výpis volání*. V záznamech o voláních vyberte položku, na kterou chcete telefonovat, a potvrzovacím tlačítkem (případně

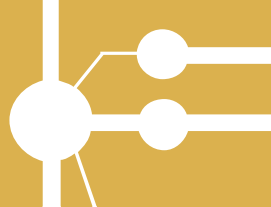

zvednutím mikrotelefonu) se vytočí příslušné telefonní číslo. Bližší popis historií volání najdete v kapitole *Výpis volání*.

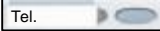
Pro jednoduché vytáčení můžete použít i **telefonní seznam**, který lze zpřístupnit pomocí programovatelného tlačítka . Telefonní seznam umožňuje vyhledávání položek podle názvu (nebo jeho části); vytočení telefonního čísla příslušné položky se provede zvednutím mikrotelefonu nebo stisknutím potvrzovacího tlačítka .

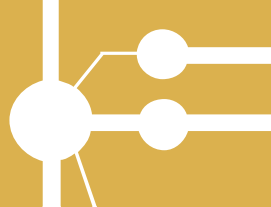

2.2. Příchozí volání

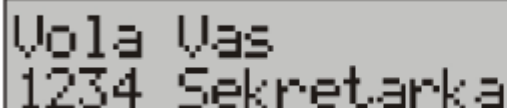

Vola Vas
1234 Sekretarka

Příchozí volání je na displeji telefonu signalizováno zobrazením jména volající stanice, telefonní číslem. Zobrazována jsou jména k číslům podle Vašeho osobního telefonního seznamu, případně podle seznamu přiřazeného správcem systému.

Volání přijmete zvednutím mikrotelefonu, případně stisknutím potvrzovacího (nebo handsfree) tlačítka – pokud chcete telefonovat v režimu hlasitého telefonování.

Pro **Ztlumení vyzvánění** použijte tlačítek „+“  a „-“ .



Vola Vas
2 <ooo.....>

Pro **odmítnutí hovoru**: použijte jedno z programovatelných funkčních tlačítek:



- TRF předat hovor definované sekretářce
- DND předat hovor operátorovi
- CANCEL odmítnutí hovoru

2.3. Během hovoru

V průběhu hovoru je na displeji telefonu zobrazen čas trvání hovoru.



1234 Sekretarka 00:30





Pro **Změnu hlasitosti** probíhajícího hovoru: použijte tlačítek „+“  a „-“ .



Stisknutím tlačítka s funkcí handsfree  přepnete telefon do hlasitého režimu (u tlačítka handsfree se rozsvítí indikátor); dalším stiskem tlačítka hlasitý režim vypnete.

Během hovoru můžete dočasně vypnout mikrofon (pokud si přejete, aby Vás volající neslyšel), a to stisknutím tlačítka s funkcí MUTE . Vypnutí mikrofonu bude signalizováno rozsvícením indikátoru u tlačítka.

2.4. Hlavní menu

Do hlavního menu telefonu vstoupíte stiskem klávesy „vpřed“  nebo „vzad“ . Položkami menu se prochází klávesami pro pohyb v menu, vstup do jednotlivých podnabídek je potvrzovacím tlačítkem . Pro rychlý návrat do vyšší úrovně menu si můžete nastavit programovatelné tlačítko „Zpět“ .

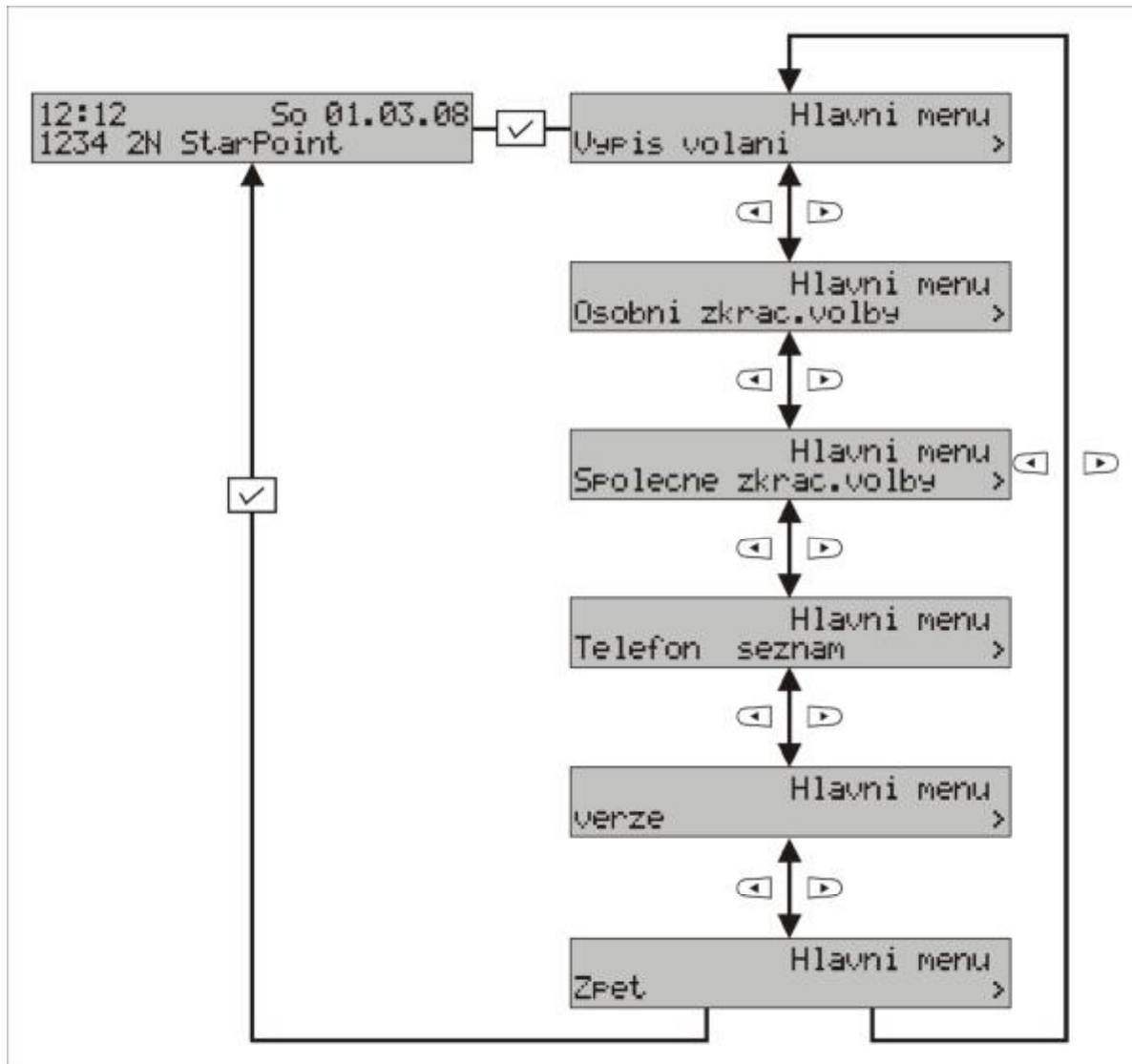

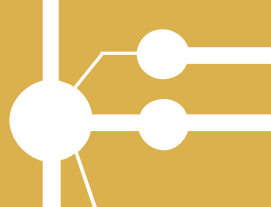

3. Chtěl bych...

Kapitola nabízí návod k řešení běžných situací.

3.1. Nastavit programovatelná tlačítka

Nastavení programovatelných tlačítek Vašeho telefonu je možné provést pomocí PbX konfiguračního nástroje. Nastavení Vám provede správce Vašeho systému.

Po přihlášení k zařízení vyberte v menu položku systémové telefony/tlačítka a ze zobrazeného seznamu zvolte stanici, jejíž tlačítka chcete nastavovat. Kliknutím na příslušné tlačítko na obrázku telefonu se zobrazí dialog pro nastavení tlačítka.

Tlačítku je možné přiřadit jednu z následujících funkcí:

- **Flash** – krátkodobé rozpojení; používá se např. k přepojování hovorů.
 - **Transfer** – v klidu = interkom na sekretářku, při vyzvánění = předání zvonění na sekretářku, v hovoru po FLASH a volbě k dokončení přepojení.
 - **Handsfree/Příposlech** – hlasitý telefon.
 - **Mute** – dočasné vypnutí mikrofonu během hovoru.
 - **DND** – v klidu = okamžité přesměrování/zrušení přesměrování na operátora (signalizováno rozsvícením signalizace u tlačítka), při zvonění = předání zvonění operátorovi.
 - **PARK** – přidržení hovoru (umožní provést jiný hovor a po té se k přidržnému opětovným stiskem tlačítka vrátit) (signalizováno rozsvícením signalizace u tlačítka).
 - **CONF** – funkce pro přibrání hovoru do konference.
 - **Redial** – výpis posledně vytáčených čísel.
 - **Výpis příchozích hovorů** – přístup k historii příchozích volání.
 - **Výpis zmeškaných hovorů** – přístup k historii zmeškaných volání.
 - **Telefonní seznam** – přístup do telefonního seznamu (linky ústředny).
 - **Volba na zadané číslo** – jednotlačítková volba; stisknutím tlačítka dojde k vytočení nastaveného čísla. Obsazení dané vnitřní linky je signalizováno rozsvícením tlačítka.
 - **Přístup na vnější port** – stisknutím tlačítka dojde k obsazení a přímému náběhu na konkrétní odchozí linku, obsazení linky je signalizováno rozsvícením tlačítka.
 - **Log do oddělení 1-8** – přihlášení/odhlášení do/z oddělení vnitřních linek ústředny.
 - **Nové zprávy** – přímý vstup do VoiceMailu.
 - **Zapni/Vypni ME** – možnost povolit/zakázat volání funkce MobilityExtension
 - **Zpět (Escape)** – odmítnutí hovoru, návrat do vyšší úrovně menu, mazání vyhledaných znaků v telefonním seznamu
- + je možné pod programovatelné tlačítko vložit služby, které lze vytočit běžně na číselnici telefonu (seznam služeb viz. Uživatelské příručky „Základní služby“ a „Služby pro operátora“)

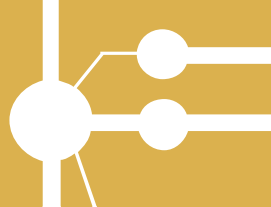





Podrobnější popis funkcí programovatelných tlačítek najdete v kapitole *Nastavení programovatelných tlačítek*.

3.2. Reagovat na zmeškaná volání

Situace: telefon signalizuje zmeškaná volání, chcete na tato volání odpovědět

Postup: Pokud máte nadefinované tlačítko pro přístup ke zmeškaným  hovorům, stiskněte pro vstup do seznamu toto tlačítko.

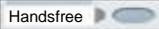

V opačném případě vstupte tlačítkem  „vперед“ do hlavní nabídky telefonu, potvrzovacím tlačítkem vyberte položku *Výpis volání*, ve výpisu volání vyberte stisknutím tlačítka „vперед“  a potvrzovacího tlačítka *Výpis zmeškaná volání*.

Nyní máte na displeji zobrazen seznam zmeškaných hovorů. Mezi položkami seznamu se pohybujete tlačítky  „vперед“ a  „vzad“. Po zvolení položky, na kterou chcete telefonovat, zvedněte mikrotelefon, případně stiskněte  tlačítko handsfree.

Bližší informace o seznamech volání najdete v kapitole *Výpisy volání*.

3.3. Telefonovat na dříve volané číslo

Pro volání na dříve volané číslo použijete výpis odchozích volání. Telefonní přístroj uchovává záznamy o posledních dvaceti voláních.

Postup: Z výchozího stavu telefonu tlačítkem  „vперед“ vstupte do výpisu volání, tlačítkem „vперед“  a potvrzovacím tlačítkem zvolte položku *volaná čísla*.

Tlačítky „vперед“  a  „vzad“ se pohybujete mezi položkami seznamu.

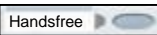
Pro vytočení čísla zvedněte mikrotelefon, případně stiskněte tlačítko  handsfree.

3.4. Telefonovat na číslo, které mi dříve volalo

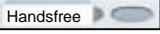
Postup: Vstupte do hlavní nabídky, zvolte položku *Výpis volání*, vyberte *Pijatá volání*. Ze seznamu přijatých volání vyberte záznam, na který chcete telefonovat. Zvedněte mikrotelefon, případně stiskněte  tlačítko handsfree. Pro rychlý přístup do seznamu přijatých volání si můžete nastavit programovatelné tlačítko, viz kapitola *Nastavení programovatelných tlačítek*.

3.5. Odmítnout příchozí hovor

Situace: Váš telefon vyzvání, chcete volajícího odmítnout

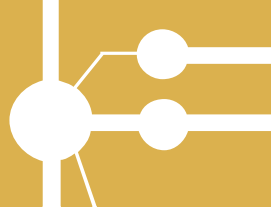

Postup: 1) Stiskněte  tlačítko **Escape** - Volající obdrží obsazovací tón, hovor bude zaznamenán v seznamu přijatých volání.

2) Stiskněte tlačítko **TRF** - Volající bude okamžitě přeměrován na Vaši „sekretářku“.

3) Stiskněte tlačítko **DND** - Volající bude okamžitě přeměrován na „operátora“.

3.6. Ztlumit vyzvánění

Situace: Váš telefon vyzvání, nechcete být vyzváněním rušeni, ani hovor přijmout

Postup: stiskněte a použijte tlačítka „+“  a „-“ .

Zvuková signalizace vyzvánění je potlačena, volající stále slyší vyzváněcí tón. I nadále můžete hovor přijmout vyzvednutím mikrotelefonu.

3.7. Aby mne druhý účastník neslyšel – dočasně vypnout mikrofon

Situace: během telefonního hovoru chcete, aby Vás druhý účastník dočasně neslyšel

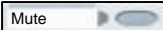
Postup: pro dočasné vypnutí mikrofonu stiskněte programovatelné tlačítko s  nastavenou funkcí Mute .

3.8. Přepojit hovor

Situace: během telefonního hovoru chcete druhého účastníka přepojit na jiné telefonní číslo

Postup: stiskněte programovatelné tlačítko s funkcí  **FLASH** , ve sluchátku uslyšíte oznamovací tón (druhý účastník má ve sluchátku hudbu při čekání). Volte telefonní číslo, na které chcete přepojit. Po obdržení vyzváněcího tónu stiskněte tlačítko s funkcí **TRF** a zavěste. Případně můžete počkat na přijmutí hovoru volaným (chcete-li před přepojením hovořit s účastníkem, na kterého je přepojováno), stiskněte tlačítko s funkcí **TRF** a po Vašem zavěšení budou účastníci propojeni.

3.9. Přibrat hovor do konference

Situace: během telefonního hovoru chcete přibrat třetího účastníka do konference.

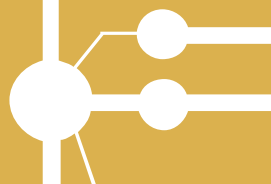

Konference 3

10:20

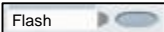
Postup: stiskněte programovatelné tlačítko s funkcí  **FLASH**, ve sluchátku uslyšíte oznamovací tón (druhý účastník má ve sluchátku hudbu při čekání). Volte telefonní číslo účastníka, kterého chcete přibrat do konference. Po přijetí hovoru volaným stiskněte tlačítko s funkcí **CONF**. Nyní budou všichni účastníci propojeni. Na displeji je konferenční hovor signalizován nápisem „Konference“ s počtem linek, které se konference účastní.

4. Funkce telefonu

4.1. Výpisy volání

Menu digitálních systémových telefonů 2N StarPoint 500 nabízí seznamy zmeškaných, přijatých a odchozích volání. V každém seznamu jsou uchovány záznamy o posledních dvaceti voláních. Přístup k výpisu volání je možný jak z hlavního menu telefonu, tak i jediným stisknutím tlačítka pomocí programovatelných tlačítek.

Signalizace zmeškaných volání

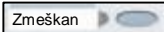
Nastavení tlačítka pro přístup k historii volání je výhodné především u seznamu  zmeškaných hovorů –po nastavení tlačítka budou zmeškaná volání signalizována indikátorem tlačítka.
Struktura nabídky systémového telefonu:

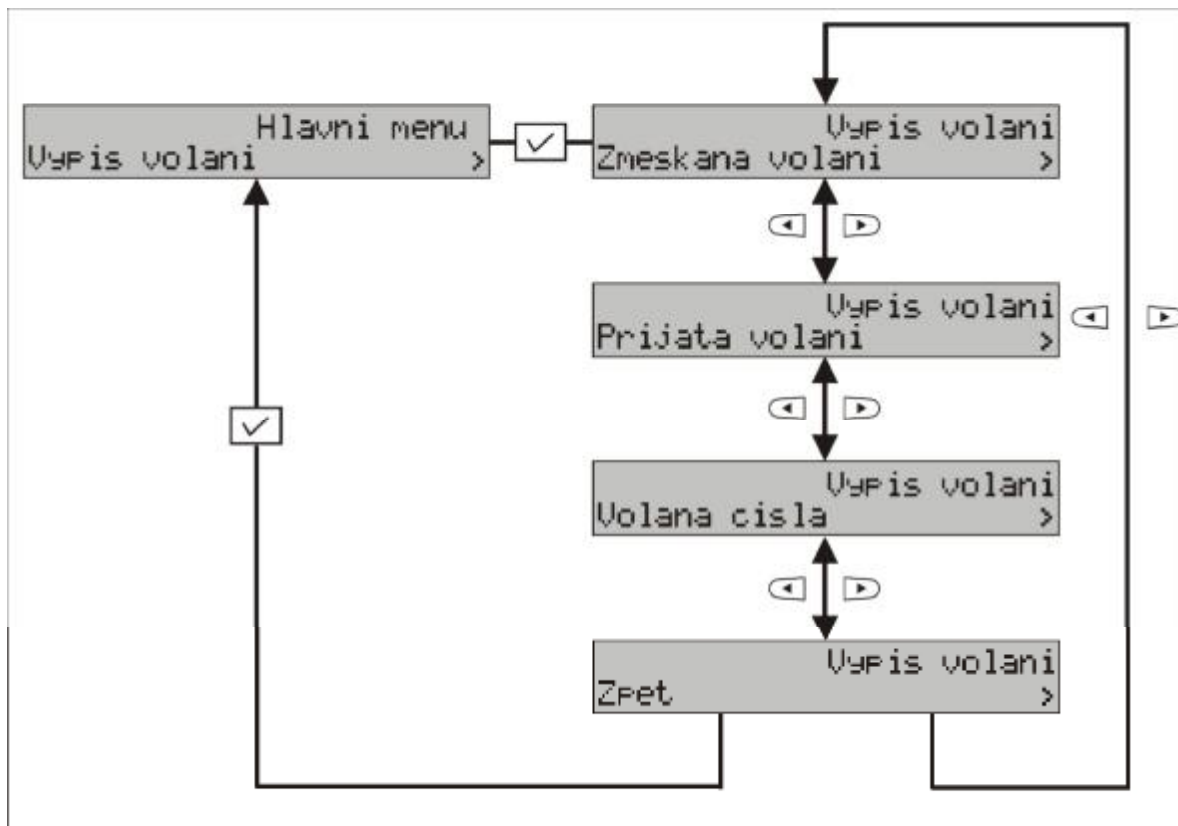
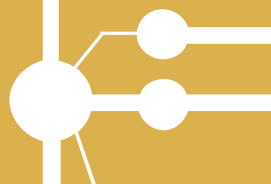

Seznam jednotlivých položek se zobrazí vstupem do příslušného výpisu volání. Na displeji systémového telefonu:

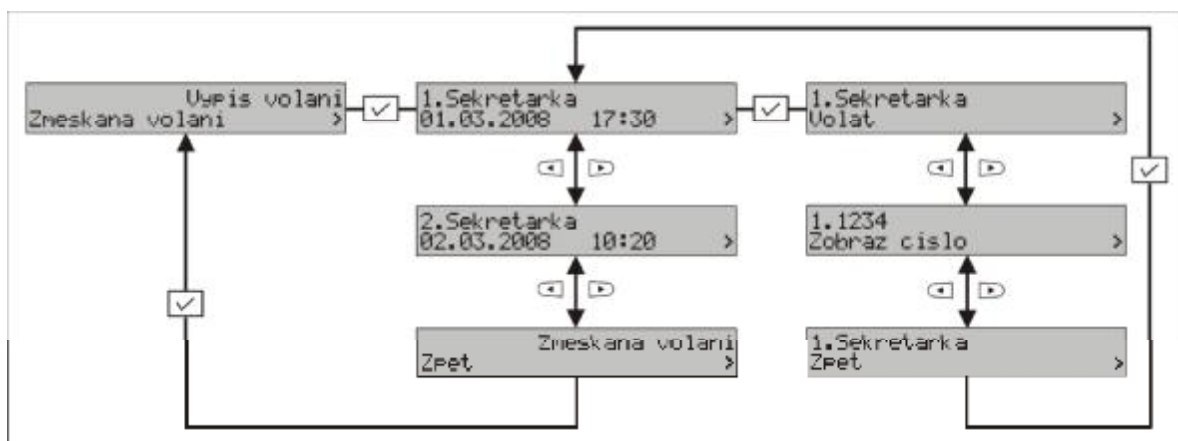

Mezi položkami se listuje tlačítky „vpřed“ a „vzad“ . Stiskem potvrzovacího tlačítka se zobrazí další podnabídka, umožňující volání na danou položku.

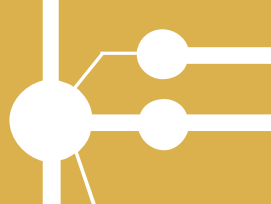

4.2. Seznam zmeškaných volání

Seznam zmeškaných volání nabízí přehled o posledních dvaceti příchozích nepřijatých hovorech.

Máte-li nastaveno programovatelné tlačítko pro přístup k seznamu zmeškaných volání, pak indikátor tohoto tlačítka signalizuje případná zmeškaná volání blikáním.

Signalizace zmeškaných volání je aktivní, dokud nevstoupíte do historie zmeškaných volání.

4.3. Seznam příchozích volání



Zobrazuje seznam posledních dvaceti přijatých volání.

4.4. Seznam odchozích volání

Zobrazuje seznam posledních dvaceti odchozích volání.

4.5. Vnitřní telefonní seznam

Je seznam všech vnitřních linek PbX. Pomocí digitálního systémového telefonu 2N StarPoint pak můžete v tomto telefonním seznamu vyhledávat a na vyhledané položky jednoduše volat. Pro přístup k telefonnímu seznamu ze systémového telefonu je nutné mít nastavené programovatelné tlačítko, viz kapitola *Nastavení programovatelných tlačítek*.

Po stisknutí tlačítka pro přístup k telefonnímu seznamu je na displeji telefonu zobrazen řádek vyhledávání, ve druhém řádku jsou zobrazeny jednotlivé položky telefonního seznamu. Pro listování mezi  položkami  slouží klávesy „vpřed“ a „vzad“.

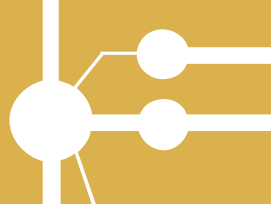

4.6. Služby ústředny

Služby ústředny je možné vložit a vytočit pomocí programovatelného tlačítka, ale také přímo z MENU digitálního systémového telefonu 2N StarPoint 500.

Stiskem tlačítka pro vstup do MENU a tlačítky pro listování mezi položkami vstupte do MENU *Funkce ústředny*.

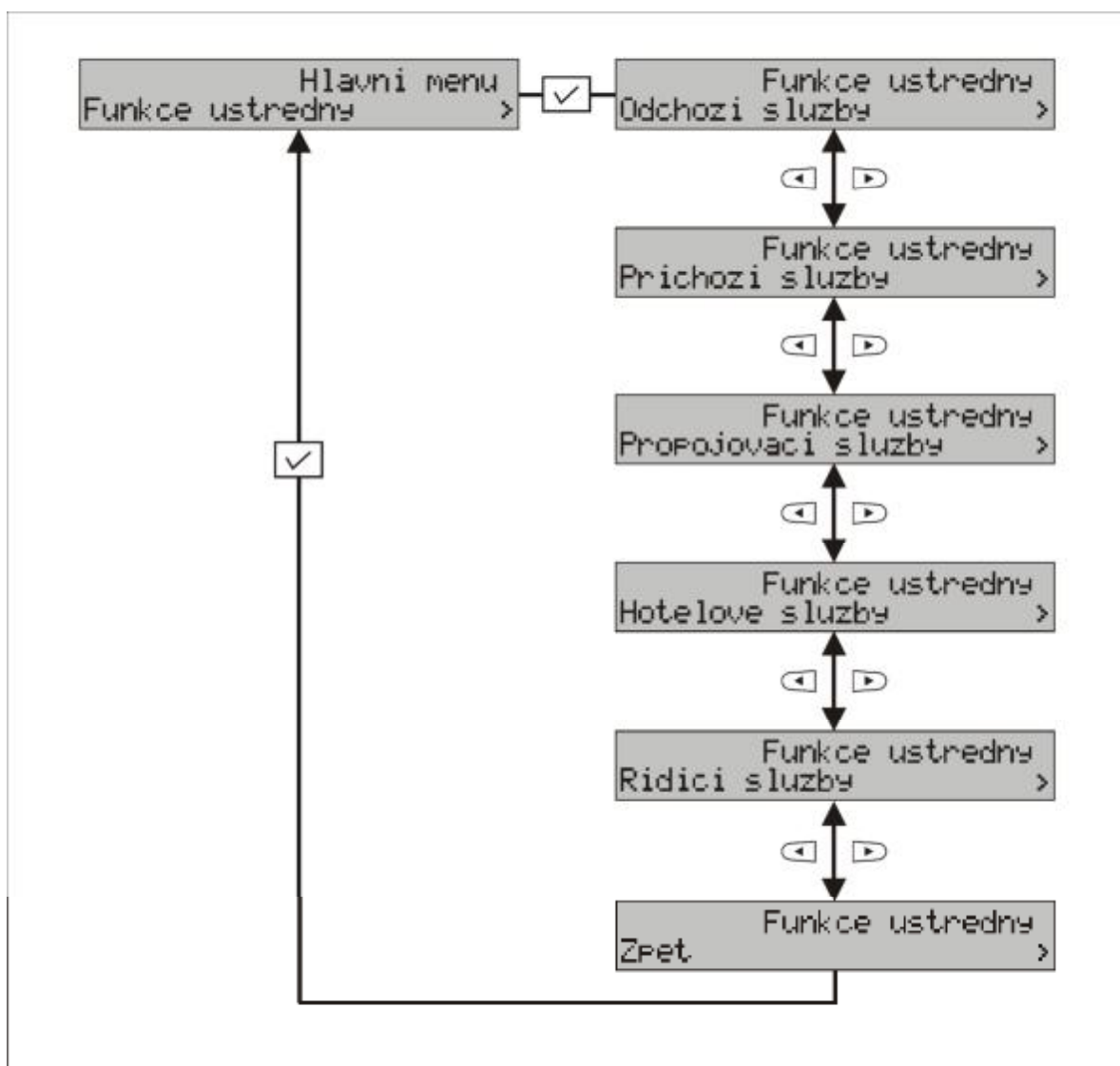

Služby jsou dle typu rozděleny do 5-ti kategorií. Vyberte potřebnou kategorii např. *Hotelové služby*.

Zde vyberte např. *Nastavení budíku pro (jinou linku)*.

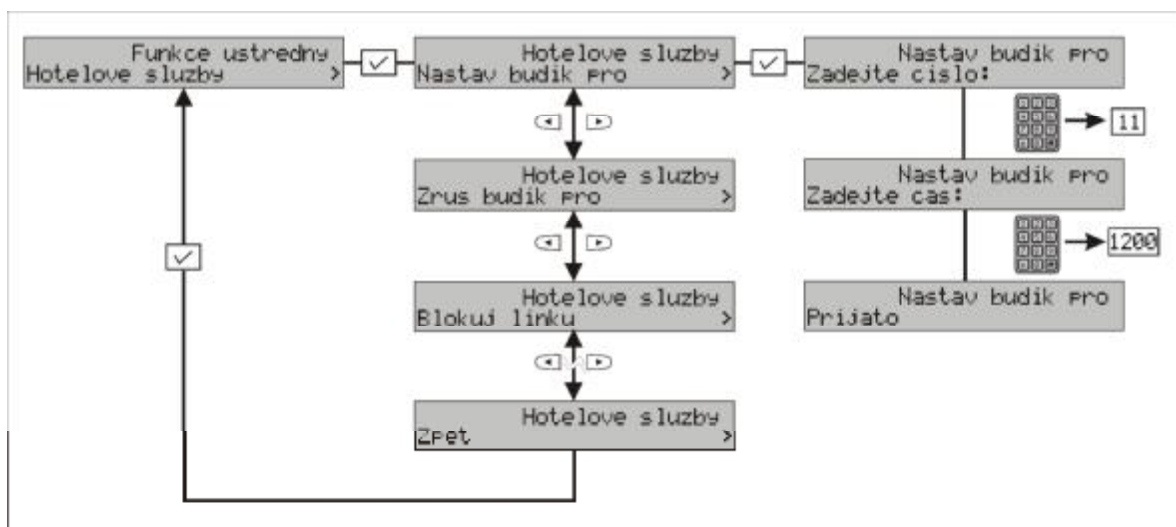
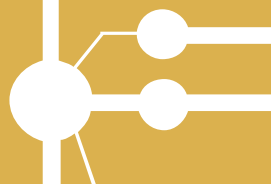

Poznámka:

Jak použít jednotlivé služby je popsáno v příručce *Základní služby a Služby pro operátora*.

4.7. Intercom - TRF

Intercom TRF je zvláštní typ volání, kdy se stiskem tlačítka s funkcí TRF intercom vytočí nastavené telefonní číslo „sekretářka“, a volaná stanice automaticky přijme volání v režimu hlasitého telefonu. Funkce je vhodná pro operativní komunikaci – po stisknutí tlačítka lze téměř okamžitě hovořit. Funkci intercom - TRF lze automaticky používat pouze mezi systémovými telefonními přístroji, pokud bude intercom - TRF nastaven na telefonní číslo s jiným typem telefonního přístroje, nedojde k automatickému převzetí hovoru.

Použití: Chcete rychle sdělit informaci pracovníkovi vybavenému systémovým telefonem: Stiskněte tlačítko nastavené pro intercom - TRF, po pípnutí můžete hovořit.

U volaného dojde k přijetí hovoru a přepnutí do režimu hlasitého telefonování; před začátkem hovoru je volaný upozorněn zvukovým signálem. Spojení se ukončí zavěšením.

4.8. Zobrazení verze systému

Digitální systémový telefon podporuje zobrazení aktuální verze FW použité v připojeném digitálním modulu Vašeho telefonního přístroje a také ve Vaší PbX (zejména vhodné při servisu).

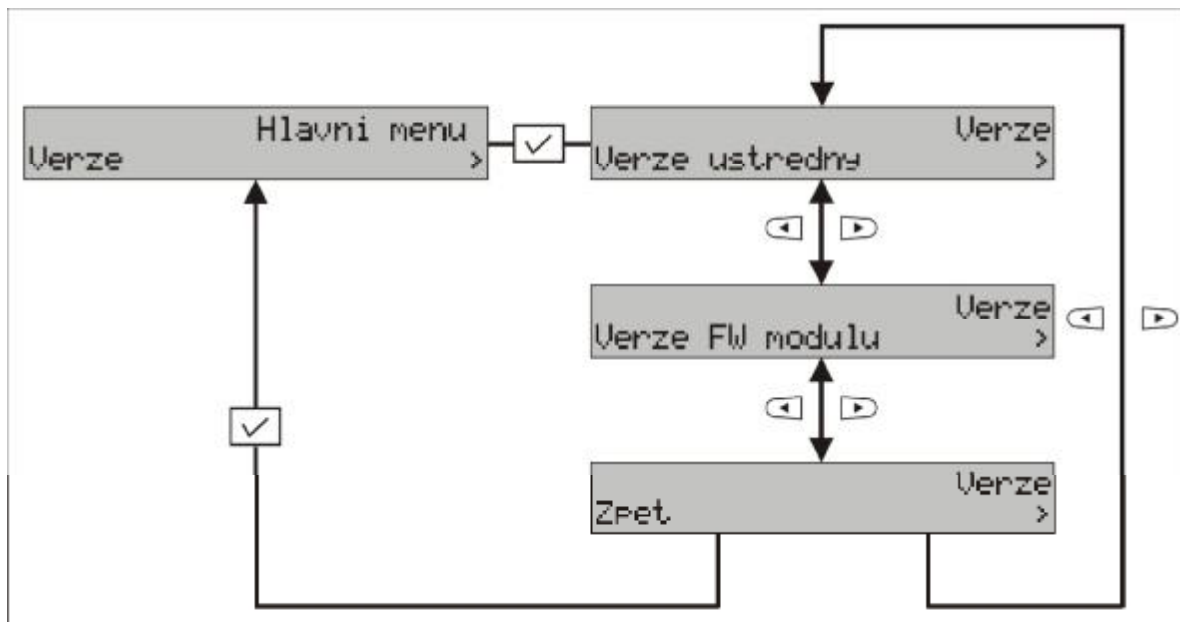
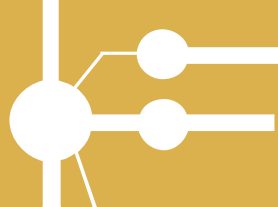

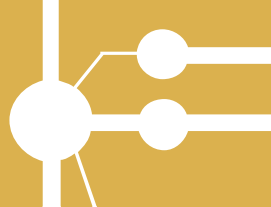

5. Nastavení telefonu

Veškerá nastavení telefonu jsou pohodlně přístupná v prostředí *Pbx konfigurační nástroj*.

5.1. Nastavení programovatelných tlačítek

Nastavení programovatelných tlačítek se provede v prostředí *PbX konfigurační nástroj/systemové linky/tlačítka*.

- 📁 Globální údaje
- 📁 Vnitřní linky
- 📁 Systemové linky
 - 📄 Tlačítka
 - 📄 Povolení služeb
- 📁 Virtuální linky
- 📁 Vnější linky
- 📁 Šetřicí automat
- 📁 Skupiny
- 📁 Číslování
- 📁 Provozní parametry
- 📁 Mobility Extension

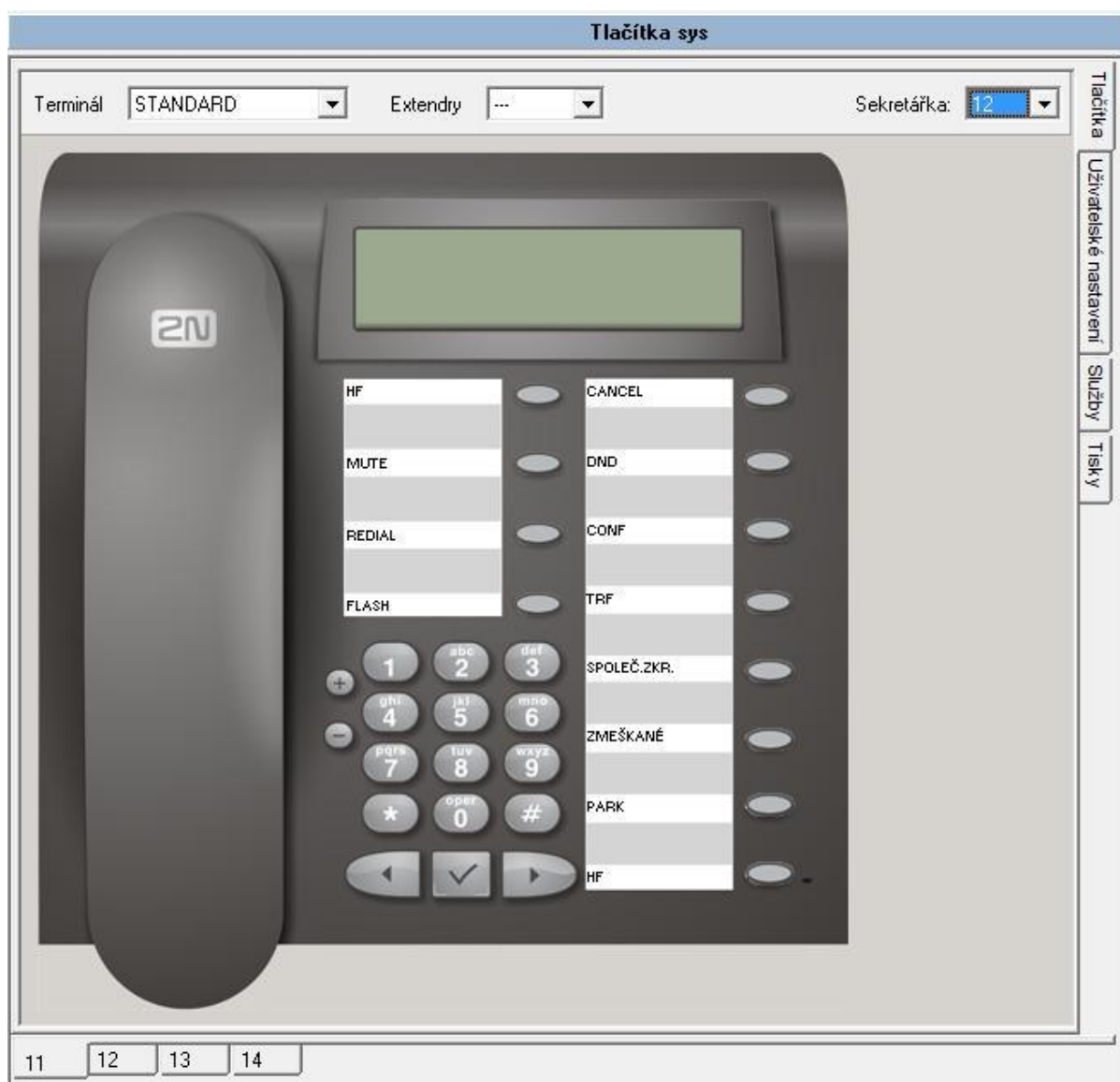
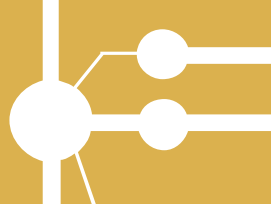

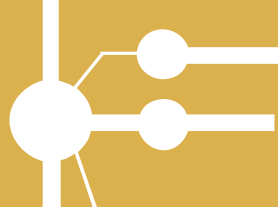

Pokud chcete přiřadit programovatelnému tlačítku některou z funkcí (Handsfree, Transfer, Mute,..), přímou volbu na vnitřní linku či přímý přístup na vnější linku, pak nejdříve klikněte levým tlačítkem myši naprogramovatelné tlačítko, které chcete takto nastavit:



Vyberte *Typ*:

- Linka (přímý přístup k vnitřním a vnějším linkám)

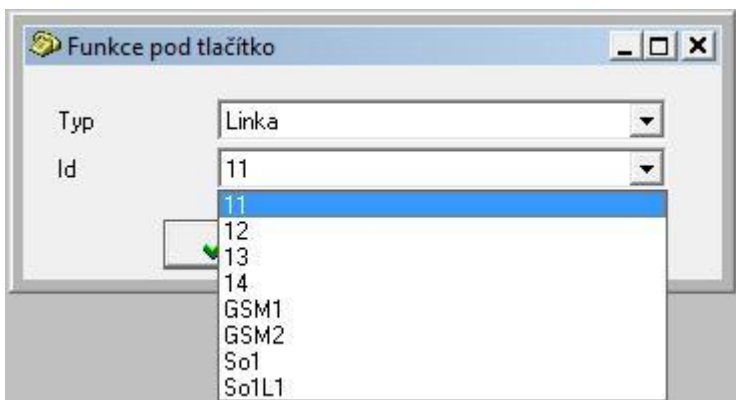

- Funkce (základní funkce pro ovládání systémového telefonu – HF, MUTE, TRF, CANCEL,..)

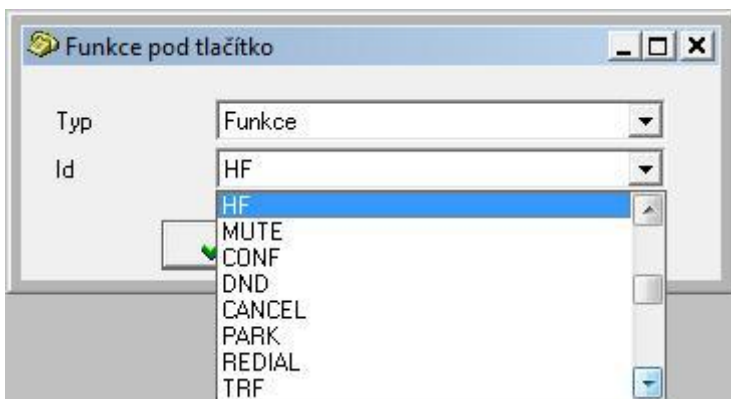

- Služba (služby – např. Přepnutí DEN/NOC, přihlášení do oddělení, povolení Mobility Extension,..)

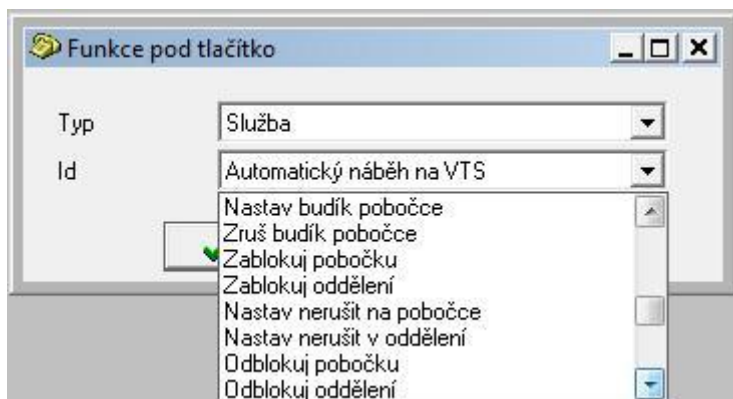
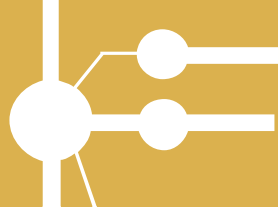

Tímto postupem nastavte všechna Vámi požadovaná programovatelná tlačítka.

Pokud stisknete pravé tlačítko myši, pak se Vám zobrazí:

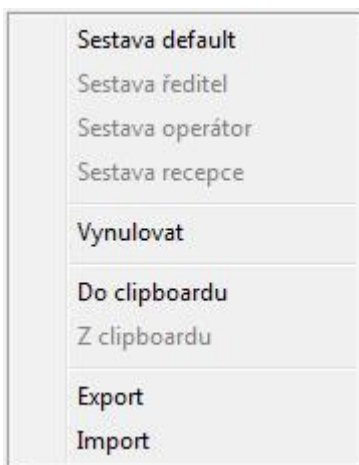

-Sestava default, výchozí nastavení programovatelných tlačítek (vyvážené nastavení s ohledem na jednotlivé typy přístrojů).

-Sestava ředitel, specifické nastavení programovatelných tlačítek pokud je připojen alespoň jeden extender.

-Sestava operátor, specifické nastavení programovatelných tlačítek pokud je připojen alespoň jeden extender.

-Sestava recepce, specifické nastavení programovatelných tlačítek pokud je připojen alespoň jeden extender.

-Vynulovat, zruší nastavení programovatelných tlačítek.

-Do clipboardu, zkopíruje nastavení programovatelných tlačítek.

-Z clipboardu, vloží předem zkopírované nastavení programovatelných tlačítek.

-Export, provede export nastavení programovatelných tlačítek do „.csv“ souboru.

-Import, provede import nastavení programovatelných tlačítek z „.csv“ souboru.

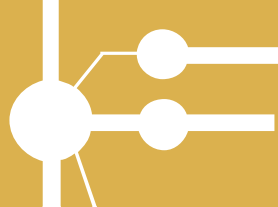

5.2. Popisky tlačítek

V prostředí *PbX Konfigurační nástroj/systémové linky/tlačítka/tisky* lze vytvořit a následně i vytisknout popisky všech tlačítek. Po naplnění funkcí jednotlivých tlačítek v MENU *PbX Konfigurační nástroj/systémové linky/tlačítka/tlačítka* jsou popisky přednastaveny, ale v *PbX Konfigurační nástroj/systémové linky/tlačítka/tisky* je možné tyto editovat. Počet písmen textu u jednotlivých tlačítek, je dán šířkou jednotlivých použitých písmen.



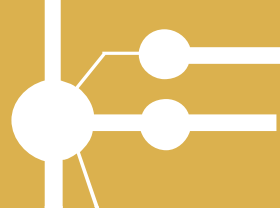

Pro „Náhled“ tisku popisků povolte tisk jednotlivých skupin tlačítek a stiskněte tlačítko „Náhled“.



Pro „Tisk“ popisků povolte tisk jednotlivých skupin tlačítek a stiskněte tlačítko „Tisk“.

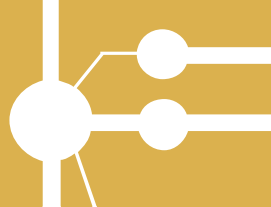

5.3. Nastavení hlasitosti a vyzváněcích melodií

U telefonů 2N StarPoint máte možnost výběru z několika vyzváněcích melodií.

Melodie jednotlivým typům volání přiřaďte v prostředí *PbX Konfigurační nástroj/systémové linky/tlačítka/uživatelské nastavení*.

Nastavte:

- Hlasitost kláves**, povolení akustické signalizace stisku tlačítek systémového telefonu.
- Hlasitost sluchátka**, intenzita hlasitosti ve sluchátku.
- Hlasitost Handsfree**, intenzita hlasitosti při použití handsfree.
- Hlasitost vyzvánění**, intenzita hlasitosti vyzvánění.
- Kontrast displeje**, intenzita kontrastu displeje.

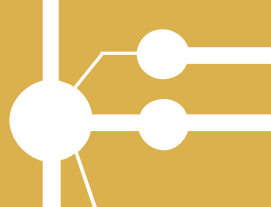

- Vnitřní volání**, typ zvonění od vnitřní linky.
- Vnější volání**, typ zvonění od vnější linky.
- Budík**, typ zvonění pokud „budík“.
- Vrátník**, typ zvonění od dveřního komunikátoru „vrátník“.
- Návrat hovoru**, typ zvonění, pokud se zpět vrací přepojený hovor.
- VIP hovor**, typ zvonění, pokud přichází hovor od čísla nalezeného v osobních zkrácených volbách daného systémového telefonu.
- Zpětné volání**, typ zvonění, pokud přichází hovor od linky, která si volání předem blokovala službou „čekání na uvolnění“.
- Speciální volání**,

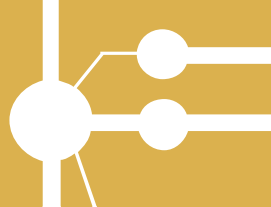

6. Důležitá upozornění

- Telefon není určen k provozu v explozivním prostředí.
- Telefon připojujte pouze do zásuvek k tomu určených.
- Telefon nesmí přijít do styku s agresivními látkami, kapalinami, od nichž hrozí obarvení (káva, čaj, víno, apod.). K čištění telefonu nepoužívejte benzin, ředidla, čistící prostředky s obsahem alkoholu, apod.
- K čištění přístroje použijte navlhčený hadřík, případně zředěný čistící prostředek na mytí nádobí. Na čištění displeje používejte mikrovláknové utěrky.

Prohlášení o shodě



Tyto přístroje splňují technické požadavky na radiová a telekomunikační zařízení podle zákona 22/1997 Sb. v posledním znění a nařízení vlády č.426/2000 Sb. a bylo na ně vydáno Prohlášení o shodě.

Označení CE



Shoda přístroje se směrnicí EU 1999/5/EG je potvrzena označením CE.

Označení na ochranu životního prostředí



Tento přístroj byl vyroben podle certifikovaného systému na ochranu životního prostředí ISO 14001. Tento proces zabezpečuje minimální spotřebu primárních surovin a energie, jakož i minimální odpad.

Výrobce si vyhrazuje právo na úpravy výrobku oproti předložené dokumentaci, které povedou ke zlepšení vlastností výrobku.

Výrobek používejte v souladu s návodem pro účely, pro které byl navržen a vyroben.

Po uplynutí životnosti výrobku nebo jeho částí likvidujte tyto předměty v souladu s platnými předpisy pro ochranu životního prostředí.