

ATEUS[®] Helios
dveřní telefon

Uživatelský a servisní manuál

Verze 2.1

Vážený zákazníku,

gratulujeme Vám ke koupi dveřního telefonu **ATEUS® Helios**, který je nástupcem osvědčeného výrobku **ATEUS® ENTRYCOM**. Naším přáním je, abyste byl s novým výrobkem zcela a dlouho spokojen.

Hlavní výhody výrobku

1. Exkluzivní design, ušlechtilý materiál - kvalitní nerezavějící ocel
2. Extra ploché provedení – možnost instalace bez sekání do zdi
3. Exkluzivní bílé osvětlení s dlouhou životností – LED diody
4. Nový design, ještě vyšší odolnost proti vodě
5. Tlačítka bez mechanických částí - vysoká životnost
6. Až 16 tlačítek na jeden modul
7. Možnost doplnit každou základní jednotku o kameru, displej apod.
8. Možnost zvýšení odolnosti "antivandal" panelem
9. Elektronické nastavování hlasitosti a funkce handsfree – bez otvírání krytu
10. Detekce vyzváněcího tónu – zavěsí po nastaveném počtu zazvonění
11. Programování usnadněné hlasovým menu

Seznam změn v manuálu a na výrobku

verze	popis změn
2.0	nová verze FW uvolněná v dubnu 2007. Označení: FW:07-02-22 <ul style="list-style-type: none">• Nové hlasové funkce – nové parametry 974, 976 a 977• Detekce dvojtónu• Nové výrobní nastavení parametru 951• Upraven sortiment antivandal příslušenství

OBSAH

1. ZÁKLADNÍ VLASTNOSTI.....	4
1.1. VOLITELNÉ PŘÍSLUŠENSTVÍ:	4
2. URČENÍ.....	5
3. PŘEHLED SORTIMENTU.....	6
3.1. ZÁKLADNÍ A ROZŠÍŘUJÍCÍ JEDNOTKY	6
3.2. PŘÍSLUŠENSTVÍ PRO MONTÁŽ	7
3.3. PŘÍSLUŠENSTVÍ PRO ZVÝŠENÍ ODOLNOSTI	8
3.4. PŘÍSLUŠENSTVÍ PRO PŘIPOJENÍ DO GSM A VOIP SÍTÍ	8
3.5. DISPLEJ	8
3.6. VIDEO PŘÍSLUŠENSTVÍ	9
3.7. EL. ZÁMKY.....	9
3.8. OSTATNÍ PŘÍSLUŠENSTVÍ.....	9
4. PŘEHLED TERMINOLOGIE.....	10
5. POPIS FUNKCE.....	11
5.1. Z POHLEDU VNĚJŠÍHO UŽIVATELE (HOSTA)	11
5.2. POPIS FUNKCE - MODULY S NUMERICKOU KLÁVESNICÍ.....	11
5.3. Z POHLEDU VNITŘNÍHO UŽIVATELE - PŘEHLED FUNKCÍ	12
5.4. PŘEHLED SIGNALIZACE	13
5.5. PŘEHLED HLÁŠENÍ	13
5.6. ZPŮSOBY UKONČENÍ HOVORU - SOUHRN	14
5.7. KÓDOVÝ ZÁMEK.....	14
5.8. KLASICKÝ TLAČÍTKOVÝ TELEFON.....	14
5.9. VYSÍLÁNÍ TÓNOVÉ VOLBY BĚHEM ODCHOZÍHO HOVORU.....	15
5.10. NÁHRADA TLAČÍTEK	15
5.11. NÁVOD K OBSLUZE KLÁVESNICE - SOUHRN	15
6. NÁVOD K INSTALACI.....	18
6.1. ZAČÍNÁME	18
6.2. MECHANICKÁ MONTÁŽ.....	18
6.3. ŠTÍTKY TLAČÍTEK – VLOŽENÍ, VÝMĚNA	20
7. ELEKTRICKÁ INSTALACE.....	21
7.1. OBVYKLÉ ZAPOJENÍ	23
7.2. INSTALACE KAMERY	27
7.3. INSTALACE DISPLEJE.....	27
7.4. PŘIPOJENÍ ROZŠÍŘUJÍCÍCH MODULŮ	28
8. PROGRAMOVÁNÍ.....	31
9. ÚPLNÁ TABULKA PARAMETRŮ.....	33
10. ÚDRŽBA	37
11. KAPITOLA PRO POKROČILÉ.....	37
11.1. AUTOMATICKÁ VOLBA VÍCE ČÍSEL	37
11.2. FUNKCE PŘÍCHOD/ODCHOD, REŽIM DEN/NOC	40
12. TECHNICKÉ PARAMETRY.....	41
12.1. TELEFONNÍ ČÁST	41
12.2. OSTATNÍ PARAMETRY.....	41

1. Základní vlastnosti

- Pracuje na jakékoli analogové telefonní lince
- Spínač pro elektrický zámek – ovládán přímo z telefonu
- Exkluzivní bílé osvětlení tlačítek – bílé LED diody
- Modularita - až 54 tlačítek + klávesnice
- Lze použít jako běžný telefon a kódový zámek (modely s klávesnicí)
- Ploché provedení – možnost instalace bez sekání do zdi
- Odolnost proti vodě:
 - tlačítka zcela hermetická
 - elektronika zcela oddělená od jmenovek
- Programování po telefonu
- Detekce všech běžných tónů
- Nekompromisní napájení z linky
- Kvalitní akustické vlastnosti
- Elektronické nastavování hlasitosti a funkce handsfree – bez otvírání krytu
- Funkce pro zvláštní využití – např. automatická volba více čísel, tichá volba, odchod/příchod, den/noc, zpoždění 2. spínače

1.1. Volitelné příslušenství:

- **"Antivandal" panel**
 - velmi silný kovový kryt pro zvýšení odolnosti proti vandalismu
 - v ceně krytu je ocelová montážní krabice pro zazdění
 - lze dokoupit i dodatečně
- **Druhý spínač**
 - spínací i rozpínací kontakt (relé)
 - možnost sepnutí na neomezenou dobu
- **Modul kamery**
 - lze instalovat do jakékoli základní jednotky, i "antivandal", a to i dodatečně
 - kvalitní barevný CCD senzor
 - široký úhel, možnost nastavení směru (kloub)
- **Modul čtečky čipů** - lze instalovat do základní jednotky, i dodatečně
- **Modul displeje**
 - lze instalovat do jakékoli základní jednotky, i dodatečně
 - Grafický LCD, podsvícení s fyziologickou regulací jasu
 - až 1000 položek v seznamu - texty i grafika (loga firem)
 - konfigurace z jakéhokoli PC, přes USB

2. Určení

Dveřní telefon ATEUS® - Helios je schopen nahradit klasické zvonkové tlačítkové tablo s hlasitým telefonem a celý systém rozvodů, zvonků a domovních telefonů v objektech, kde je instalována pobočková telefonní ústředna. Jeho instalace je velmi jednoduchá, stačí připojit jej na jednu linku pobočkové ústředny. Jeho použití je také velmi jednoduché – stačí stisknout některé tlačítko a **Helios** „zatelefonuje“ na číslo, které bylo předem uloženo do příslušné paměti. Počet tlačítek je volitelný, protože **ATEUS® - Helios** je stavebnice.

ATEUS® - Helios obsahuje spínač, kterým lze ovládat elektrický zámek z libovolného telefonu (zadáním hesla tónovou volbou).

Kromě tlačítek lze použít i číselnou klávesnici, která slouží jako kódový zámek. S její pomocí lze přístroj používat také jako tlačítkový telefon a volené číslo buď přímo zadávat, nebo vybírat z 54 pamětí. Klávesnici a tlačítka lze kombinovat, nežádoucí funkce lze zakázat.

ATEUS® - Helios poskytuje dokonalejší a širší služby než běžné domovní telefony. Je to díky tomu, že může využít služby pobočkové ústředny jako např. přesměrování v době nepřítomnosti (na jiné pracoviště, na záznamník apod.) nebo přepojení hovoru (např. ze sekretariátu na požadovanou konkrétní osobu).

ATEUS® - Helios splňuje svými parametry veškeré technické požadavky, kladené na přístroje určené pro připojení na VTS (veřejnou telekomunikační síť).

3. Přehled sortimentu

3.1. Základní a rozšiřující jednotky

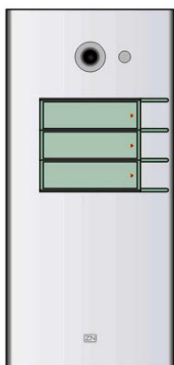

obj. č. 9135130
základní jednotka
3 tlačítka

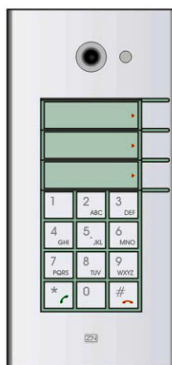

obj. č. 9135130K
základní jednotka
3 tlačítka + klávesnice

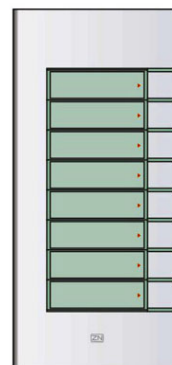

obj. č. 9135181
rozšiřující modul
8 tlačítek

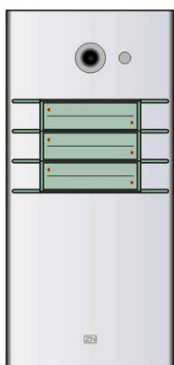

obj. č. 9135160
základní jednotka
3x2 tlačítka

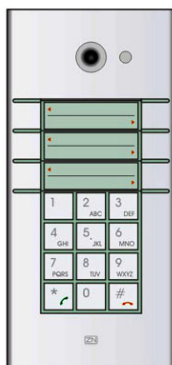

obj. č. 9135160K
základní jednotka
3x2 tlačítka + klávesnice

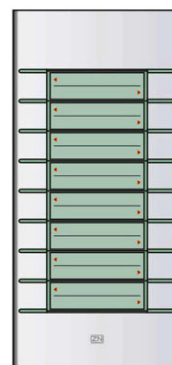

obj. č. 913582
rozšiřující modul
8x2 tlačítka

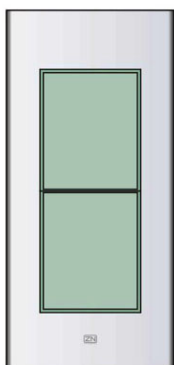

obj. č. 9135310
infopanel



obj. č. 9135311
infopanel - jmenovka

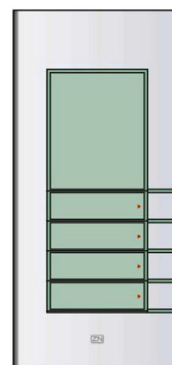

obj. č. 9135320
infopanel + 4 zvonková
tlačítka

Podsvícený panel bez tlačítek, slouží pro vložení telefonního seznamu, loga firmy, čísla popisného a podobně.

Náhrada čtyř jmenovek jedním krytem. Umožňuje využít polovinu rozšiřujícího modulu např. pro vložení telefonního seznamu, úředních hodin a podobně.

Samostatný výrobek, nepřipojuje se na telefonní linku. Kombinace čtyř zvonkových tlačítek a plochy, kam lze vložit např. název firmy či oddělení a úřední hodiny

Všechny jednotky lze použít bez dalšího příslušenství pro montáž na povrch. Všechny základní jednotky je možné doplnit o kameru a čtečku (viz dále) a o displej. Všechny jednotky lze z odolnit použitím antivandal masky. K instalaci pod omítku či do venkovního prostředí je třeba použít příslušenství, viz dále.

3.2. Příslušenství pro montáž

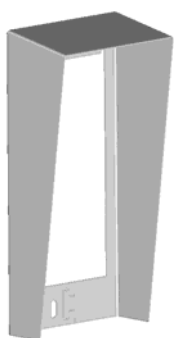

Obj. č. 9135331
stříška na povrch
na 1 modul
rozměry (šíř.x výš.x hl.):
103 x 218 x 60 mm



Obj. č. 9135351
krabice do zdi s
rámečkem na 1 modul
Rozměry:
125 x 235 x 46 mm
Otvor:
110 x 220 x 50 +/- 5mm

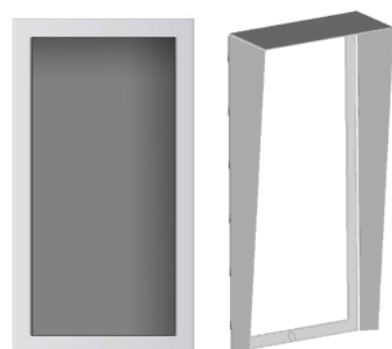

Obj. č. 9135361
krabice do zdi se stříškou na 1 modul
Rozměry stříšky (šíř.x výš.x hl.):
129 x 240 x 41 mm
Otvor ve zdi:
110 x 220 x 50 +/- 5mm

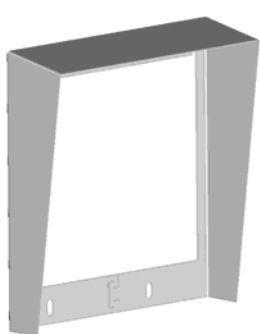

Obj. č. 9135332
stříška na povrch
na 2 moduly
rozměry (šíř.x výš.x hl.):
203 x 218 x 60 mm



Obj. č. 9135352
krabice do zdi s
rámečkem na 2 moduly
Rozměry:
225 x 235 x 46 mm
Otvor:
210 x 220 x 50 +/- 5mm

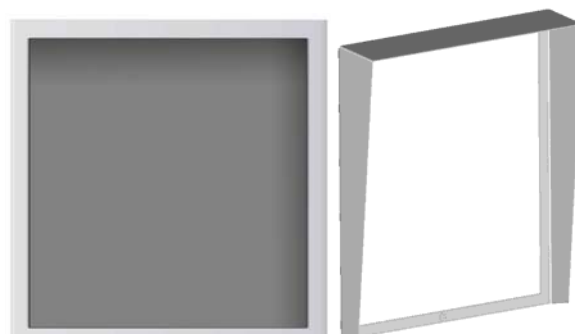

Obj. č. 9135362
krabice do zdi se stříškou na 2 moduly
Rozměry stříšky (šíř.x výš.x hl.):
229 x 240 x 41 mm
Otvor ve zdi:
210 x 220 x 50 +/- 5mm

Příslušenství pro montáž je vyráběno z nerezavějící oceli. Při instalaci do venkovního prostředí je použití stříšky povinné, není-li ochrana proti dešti zajištěna jinak. Krabice s rámečkem (bez stříšky) umožňuje instalovat **Helios** ve vnitřním prostředí tak, že prakticky nevyčnívá (1 mm).

3.3. Příslušenství pro zvýšení odolnosti

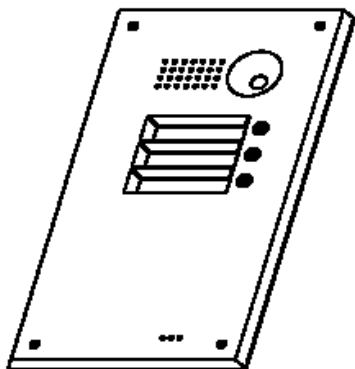

Obj. č. 9135511
maska antivandal na zákl.
modul + krabice do zdi
antivandal *)

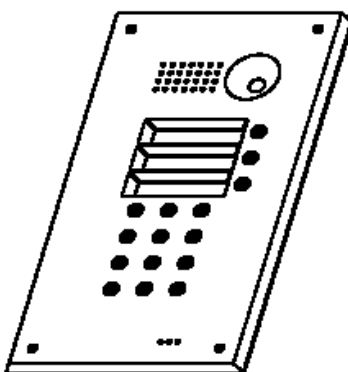

Obj. č. 9135511K
maska antivandal na 1 zákl.
modul s klávesnicí
+ krabice do zdi antivandal *)

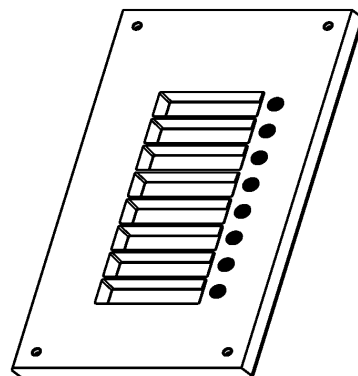

Obj. č. 9135515
maska antivandal na 1 rozšiř.
modul + krabice do zdi
antivandal *)

*) Pozor! Krabice obj. č. 9135351 nelze použít!! Pro montáž antivandal masek je určena jiná krabice!

Tyto masky se používají ke z odolnění základních jednotek popř. sestav s až 11ti tlačítky. Větší sestavy je možné zhotovit na zakázku. Z odolněné provedení je nutno vždy instalovat pod omítku. Pro toto provedení se nepoužívá stříška, použití venku je možné bez stříšky.

3.4. Příslušenství pro připojení do GSM a VOIP sítí



GSM brána Easygate,
501303



Analog/VoIP adaptér,
obj. č. 9134171

3.5. Displej

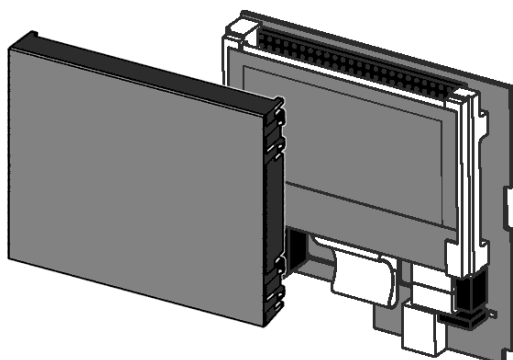

Displej černobílý, grafický LCD 128 x 64 bodů,
bíle podsvětlený, seznam max. 1000 položek,
konfigurace přes USB rozhraní, možnost
vestavět do každé základní jednotky Helios

Obj. č. 9135240

3.6. Video příslušenství

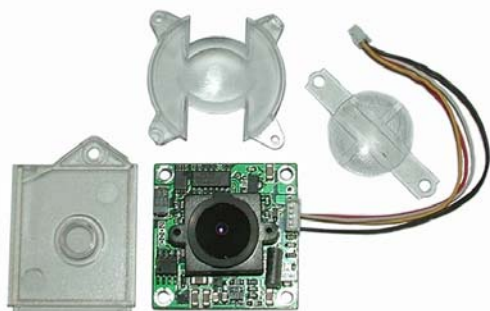

Obj. č. 9135210
vestavná barevná CCD kamera

PAL, rozl. 420 TV řádek, citlivost 2 lux
Kameru lze vestavět do každé základní jednotky, a to i dodatečně. Při nedostatku světla kamera automaticky přepíná na černobílý režim. Infračervené přisvícení. Kameru lze při instalaci vodorovně i svisle natočit.



Obj. č. 9134147
barevný LCD monitor 7"
(TFT)

Vybraný model disponuje vstupem kompozitního videosignálu s dostatečnou citlivostí pro dlouhá vedení, má živé barvy, možnost volby širokouhlého zobrazení, vestavěný TV přijímač. Změna designu vyhrazena.



Obj. č. 9134145
Videoserver MPEG4 LAN

Video lze sledovat přes LAN na jakémkoli PC, není třeba instalovat žádný SW. Obslouží až 10 PC najednou. Díky kompresi MPEG-4 je zatížení sítě řádově 10x menší, než u komprese M-JPEG. Ke sledování plynulého videa lze použít i internet. Možnost nastavení kvality / datového toku. Zdarma SW pro inteligentní záznam videa na PC (detekce pohybu).

3.7. El. zámky



Obj. č. 932070
BEFO 1211 12V / 600 mA



Obj. č. 932080
BEFO 1221
s momentovým kolíkem



Obj. č. 932090
BEFO 1211MB
s mechanickým blokováním

3.8. Ostatní příslušenství



Obj. č. 9135250
Přídavný spínač

Umožňuje ovládat druhý spotřebič, možnost spínacího i rozpínacího kontaktu, spínání na neomezenou dobu, max. 48 V / 2A



Obj. č. 91341481
adaptér 12V / 2A

stabilizovaný zdroj je nutno použít v případě instalace kamery, ale lze jej použít i pro napájení zámku a podsvícení.



Obj. č. 9134148
SIEMENS® Adaptér

Je určen pro připojení k ústřednám, které testují linku v okamžiku zapínání linkového proudu. Zároveň chrání ústřednu i HELIOS proti přepětí.



Obj. č. 932928 12V
transformátor



Obj. č. 9135301 náhradní
jmenovka tlačítka



Obj. č. 9135302 náhradní
jmenovka dvoutlačítka

4. Přehled terminologie

Vyvěšení linky - začátek hovoru, obdoba zvednutí sluchátka u telefonu

Zavěšení linky - konec hovoru, obdoba položení sluchátka u telefonu

DTMF - zkratka, označující tónovou volbu

VTS – veřejná telefonní síť

Odchozí hovor - spojení, které vzniklo ve směru z **Heliosu**, např. po stisku tlačítka

Příchozí hovor - spojení, které vzniklo ve směru z telefonu na **Heliosu**.

Programovací režim - stav, v němž se dá **Helios** programovat, a do kterého se lze dostat jen z příchozího hovoru.

Kódový zámek - režim, v němž se zadává na numerické klávesnici heslo a následně je sepnut spínač 1 nebo 2.

Režim telefon - pomocí numerické klávesnice lze vyzvednout, volit libovolné číslo, a posléze zavěsit.

Vysílání tónové volby do hovoru - týká se jen odchozího hovoru a pokud je povoleno, tak se v tomto režimu jakýkoli stisk numerické klávesnice odvíjí tónovou volbou.

Náhrada tlačítek - použití numerické klávesnice místo většího počtu předvolených čísel, uložených do paměti **Heliosu**.

5. Popis funkce

5.1. Z pohledu vnějšího uživatele (hosta)

Tlačítka na **HELIOsu** jsou stejně jako normální zvonková tlačítka opatřena nápisy. Příchozí vyhledá správné tlačítko (např. „Novák“) a stiskne jej. Tím je **Helios** uveden do činnosti. Vyzvedne linku a z reproduktoru je slyšet oznamovací tón ústředny. **Helios** „vytočí“ číslo, které bylo naprogramováno pro příslušné tlačítko. Z reproduktoru je pak slyšet vyzváněcí tón. Zároveň zvoní příslušný telefon (v tomto případě u pana Nováka). U pobočkových ústředěn 2N telekomunikace, a.s. je navíc možno odlišit volání z **Heliosu** druhem zvonění (takže dřív, než pan Novák vyzvedne telefon, už ví, že je to návštěva u domovních dveří). Jakmile volaný vyzvedne, mohou oba hovořit. Host může hovořit do vestavěného citlivého mikrofону i na větší vzdálenost (v závislosti na okolním hluku). Pokud je k **Heliosu** připojen elektrický zámek, může volaný otevřít hostu dveře tím, že na telefonu zadá příslušné heslo. Jakmile volaný zavěsí, **Helios** zavěsí také, protože vyhodnotí tón z ústředny. Stejně tak **Helios** zavěsí, pokud „uslyší“ obsazovací tón. Pokud hovor trvá déle než nastavenou dobu, **Helios** také zavěsí. 10 sekund před tím vydá varovný tón a volaný může hovor o 30 sekund prodloužit (opakovaně).

Poznámky:

- Pokud host během hovoru stiskne **jiné** tlačítko, **Helios** krátce zavěsí a pak „vytočí“ nové číslo.
- Po stisku tlačítka, které nemá naprogramováno žádné číslo, **Helios** vyzvedne, vyše signál "odmítnutí" (viz přehled signalizace) a krátce nato znovu zavěsí.
- Pokud host během hovoru stiskne **stejně** tlačítko, **Helios** může zavěsit (volitelné).
- Tento popis platí, pokud funkce „**Automatická volba více čísel**“ je vypnutá. Tento speciální režim je popsán v kapitole „Automatická volba více čísel“.

5.2. Popis funkce - moduly s numerickou klávesnicí

Základní moduly **2ENTRY® - Helios** obj. č. **9135130K** a **9135160K** jsou vybaveny numerickou klávesnicí. Ta umožňuje řadu funkcí:

- **klasický kódový zámek**
- **klasický tlačítkový telefon**
- **vysílání tónové volby během odchozího hovoru**
- **náhrada až 54 tlačítek**

Charakteristickými rysy klávesnice je elegantní kovové provedení a velmi výhodný poměr ceny a užitné hodnoty. Dále jsou popsány jednotlivé funkce z pohledu uživatele.

5.3. Z pohledu vnitřního uživatele - Přehled funkcí

- Volání na Helios

Stačí zavolat na příslušnou pobočku a **Helios** po druhém zazvonění (počet lze nastavit) vyzvedne a vydá potvrzovací tón. Nyní lze hovořit, ovládat oba spínače, programovat **Helios** (viz. dále), je možné poslouchat, co se děje „venku“ a také hovořit (např. okřiknout výtržníky na ulici apod.).

- Otevření dveří

Helios obsahuje spínač, k němuž lze připojit elektrický zámek (není součástí výrobku). Tento spínač lze ovládat po telefonu zadáním hesla (číselného) dvěma způsoby, jak je uvedeno na příkladu hesla 00, které je nastaveno z výroby:

0 0

nebo

* 0 0 *





Dobu sepnutí spínače lze nastavit. Sepnutí spínače zároveň ukončí za dalších 30 sekund hovor.

Poznámky:

- *Pokud je nastaven režim „automatická volba více čísel s potvrzením“ nebo „tichá automatická volba více čísel s potvrzením“, a heslo začíná číslicí 1 až 5, je třeba vždy použít hvězdičky.*
- *Během zadávání hesla je třeba každý další znak zadat nejpozději do pěti sekund, jinak **Helios** zavěsí (tuto dobu lze změnit).*
- Ovládání druhého spínače (např. osvětlení):
Stejným způsobem lze ovládat i druhý spínač (pokud je instalován přídatný modul).
- Synchronizace druhého spínače:
2. spínač lze také využít ke zpožděnému otevření druhých dveří. Jakmile se naprogramuje doba zpoždění 2. spínače, je druhý spínač automaticky synchronizován s prvním, přičemž zpoždění může být 1 – 25 sekund.
- Signalizace sepnutí (oba spínače)
Po zadávání hesla sepne spínač a osoba u telefonu uslyší signál potvrzení. Po dobu sepnutí spínače lze dále hovořit (např. „máte otevřeno“, popř. poslouchat (vrznutí dveří..)). Po konci sepnutí slyší osoba u telefonu signál „uložení“ (viz přehled signalizace).
- Prodloužení hovoru
10 sekund před koncem hovoru **Helios** zapípá, stisknutím * na telefonu (v tónové volbě) se tento čas prodlužuje na 30 sekund. Tuto funkci lze použít opakovaně. Host tuto možnost nemá!
- Programování
Vstup do tohoto režimu je chráněn heslem. Podrobný popis je v kapitole programování. Programování **Heliosu** výrazně usnadňuje hlasové menu. Po vstupu do programovacího režimu si lze také vyslechnout nastavení libovolných parametrů a pamětí.

Upozornění: Výše uvedené funkce (kromě samotného volání na **Helios**) vyžadují telefon s **tónovou volbou**.

5.4. Přehled signalizace



signál	název	význam
	potvrzení	<ul style="list-style-type: none"> při příchodím hovoru se ihned po vyvěšení vyšle do linky (slyší volající) signalizuje sepnutí spínače tónovou volbou (slyší osoba „na druhém konci“, která sepnutí provedla)
	odmítnutí	<ul style="list-style-type: none"> po stisku tlačítka, které není naprogramované při chybném vložení hesla na klávesnici po připojení na linku se ozve z reproduktoru (signalizace prvního připojení) při volání na Helios, pokud není naprogramovaný pokud byla na klávesnici použita některá funkce, která není povolena
	uložení	<ul style="list-style-type: none"> signalizuje konec sepnutí spínače tónovou volbou
	zavěšení	vysílá se těsně před ukončením hovoru (ve všech případech)
dlouhý trvalý tón		<ul style="list-style-type: none"> vysílá se do linky během úplné inicializace, nebo během mazání paměti volby nebo hesel vysílá se do reproduktoru po dobu, kde je sepnutý spínač - při použití klávesnice
„Pozor, končí hovor“		<ul style="list-style-type: none"> signalizuje, že za 10 sekund dojde k zavěšení
„Čekejte, prosím“		<ul style="list-style-type: none"> volitelné hlášení při navazování spojení
„Volá komunikátor číslo"		<ul style="list-style-type: none"> volitelné hlášení umožňující identifikaci
hlasové menu		<ul style="list-style-type: none"> v programovacím režimu

5.5. Přehled hlášení

hodnota parametru 976, 977	pořadí jazyků - česká verze	hlášení konce hovoru	Hlášení při navazování spojení	
0	původní signál		vypnuto !!!	
1 *)	čeština	Pozor, končí hovor	Čekejte, prosím	Volá komunikátor číslo
2	angličtina	Attention, your call is being terminated	Wait, please	Communicator number..... is calling
3	slovenština	Pozor, končí hovor	Čakajte, prosím	Volá komunikátor číslo
4	němčina
5	ruština
6	poština
7	slovinština
8	portugalština

*) Výchozí hodnota. **POZOR** – u anglické verze výrobku je 1 = angličtina, 2 = čeština !

5.6. Způsoby ukončení hovoru - souhrn

1. obsazovací tón nebo trvalý tón *) po ukončení hovoru
2. vyzváněcí tón *) po nastaveném počtu zazvonění
3. účastník "na druhém konci" stisknul znak 
4. vypršení nastavené maximální délky hovoru
5. vypršení 30 sekund po použití spínače
6. stisk tlačítka na **Heliosu** během hovoru
7. stisk tlačítka  na klávesnici během hovoru (lze zakázat)

*) *Komunikátor je schopen detekovat trvalý, obsazovací i vyzváněcí tón i v případě, že má tón dvě frekvenční složky, jak je tomu v Británii, USA (tzv. BTT tone) a v Kanadě. Tato nová funkce nevyžaduje nastavování žádného parametru. Jedna ze složek tónu musí být 440 Hz.*

5.7. Kódový zámek

Připojený elektrický zámek je často výhodné ovládat nejen po telefonu, ale i přímo "ode dveří" - prostřednictvím klávesnice. V tomto režimu se klávesnice chová jako zcela klasický kódový zámek a má tyto možnosti:





- lze ovládat oba spínače
- délka každého hesla 1 až 16 číslic
- počet hesel až 10 pro každý spínač
- doba sepnutí spínače 1 až 9 sekund
- akustická signalizace sepnutí - trvalým tónem

Kódový zámek používá tatáž hesla, která slouží i k ovládní spínačů po telefonu. Pouze výchozí hesla (**00** pro spínač 1 a **11** pro spínač 2) nelze použít "z numerické klávesnice", protože jsou všeobecně známá.

Ovládání

Zadat správné heslo a znak . Pokud je heslo platné, ozve se dlouhý tón, který trvá nastavenou dobu (obvykle 5s). Během této doby je sepnutý odpovídající spínač. Pokud je heslo neplatné, **Helios** vyšle signál "odmítnutí".

5.8. Klasický tlačítkový telefon

V tomto režimu lze "vytočit" libovolné číslo. K vyzvednutí slouží klávesa  a k zavěšení klávesa . Tyto klávesy jsou navíc označeny piktogramy  a . Oprávnění k hovorům do VTS lze obvykle zakázat pro použitou linku na pobočkové ústředně. Druh volby (tónová, pulsní) se nastavuje v programovacím režimu. Pokud je nastavena pulsní volba, pak znak  funguje (po vyvěšení) jako přechod do tónové volby - stejně jako na jakémkoli jiném telefonu.

Pozn.: Je-li tato funkce povolena, lze stiskem  zavěsit i odchozí hovor, vyvolaný stiskem samostatného tlačítka.

5.9. Vysílání tónové volby během odchozího hovoru

Tato funkce umožňuje vysílat tónovou volbu poté, co bylo již navázáno spojení na jedno z naprogramovaných čísel. Používá se v kombinaci s automatickými informačními systémy, hlasovými schránkami apod., které vyžadují od volajícího, aby si vybral službu pomocí tónové volby. Tato funkce ale neumožňuje dovolat se jinam, než na naprogramovaná čísla.

5.10. Náhrada tlačítek

Tato funkce je obdobou paměti na komfortních telefonech. Po stisku dvou číslic v rozsahu 01 až 54 (nulu nelze vynechat!) je uskutečněn hovor na naprogramované číslo. Funkce **Heliosu** je dále zcela shodná, jako po stisku tlačítka - **Helios** tedy lze používat, jako kdyby měl až 54 jednotlivých tlačítek, ale tlačítka lze tímto způsobem "ušetřit". Ideální je použít několik klasických tlačítek pro nejdůležitější předvolby (např. ředitel, sekretariát...). Jsou-li předvolby určeny pro hosty, je třeba umístit v blízkosti **Heliosu** jejich seznam (například použít nabízený infopanel).

Přípustné kombinace funkcí klávesnice

Všechny 4 výše uvedené funkce lze libovolně kombinovat - každou lze povolit nebo zakázat samostatně podle konkrétní potřeby.

5.11. Návod k obsluze klávesnice - souhrn

- **Otevření dveří - kódový zámek**

vložit kterékoli platné heslo pro 1. spínač a znak ☒

Pozor! heslo 00 nelze použít!

- **Sepnutí spínače 2:**

vložit kterékoli platné heslo pro 2. spínač a znak ☒

Pozor! heslo 11 nelze použít!

- **Klasický tlačítkový telefon**

☒ v zavěšeném stavu - dojde k vyvěšení

0...9 po vyvěšení - volí číslo

☒ v pulsni volbě - přejde na tónovou volbu

☒ v tónové volbě - znak se vysílá

kdykoli během hovoru - dojde k zavěšení

- **vysílání tónové volby během odchozího hovoru**

(po stisku jednotlivého tlačítka, nikoli v režimu telefon!)

0...9 - volí číslo, vždy v tónové volbě

☒ - znak se normálně vysílá

- znak se normálně vysílá

- **náhrada tlačítek:**

01...54 - po nastavené době dojde k vytočení čísla, které odpovídá příslušnému tlačítku (paměti)

☒ - stiskem hvězdičky po zadání čísla 01...54 dojde k vytočení čísla okamžitě, ale číslo se nesmí shodovat s heslem.

Nejčastější otázky k funkci klávesnice

- **Lze některý spínač sepnout trvale?**
Ano, přídatný spínač lze ovládat tak, že se jedním heslem zapíná a druhým vypíná.
- **Lze nějak zařídit, aby spínač byl sepnut na celou dobu hovoru?**
Ano, přídatný spínač lze nastavit na tuto funkci.
- **Lze nastavit, aby na jeden povel sepnul nejdříve jeden, a po chvíli druhý spínač**
Ano, k tomu slouží parametr 824 „zpoždění druhého spínače“.
- **Dají se sepnout oba spínače najednou?**
Po telefonu ano, během doby, kdy je sepnut jeden spínač, lze dalším heslem sepnout druhý. Dále je možné nastavit parametr 824 „zpoždění druhého spínače“ na co nejkratší dobu, tedy 1s, a dostatečně dlouhou dobu sepnutí obou spínačů.
- **Mohu použít kódový zámek v době, kdy jiná osoba hovoří přes Helios?** Raději ne, je to otázka diskrétnosti hesla a slušnosti vůči této osobě. Při odchozím hovoru to technicky možné je, pokud není povolena funkce "vysílání tónové volby do hovoru". Pozor na jiné režimy - může se stát, že **Helios** je ve stavu "telefon" nebo jde o příchozí hovor.
- **Co se stane, pokud je povolena funkce náhrady tlačítek a stisknu číslo, které nemá naprogramovanou paměť?** Stane se totéž, jako při stisknutí samostatného tlačítka, které není naprogramované: **Helios** vyvěsí, zapípá "odmítnutí" (viz přehled signalizace) a ihned zavěsí.
- **Co se stane, pokud je povolen kódový zámek i funkce náhrady tlačítek a některé heslo se shoduje s číslem paměti?** Nejvyšší prioritu má funkce kódového zámku. Pokud je heslo např. 33 a stisknete ☎☎☎, ihned se sepne spínač. Pokud stisknete ☎☎ bez hvězdičky, po nastavené prodlevě se vyzvedne a vytočí číslo z paměti 33.

Tipy pro volbu hesel

- Tip 1:** Písmena na klávesnici lze využít pro snadné zapamatování hesla. Pokud např. zvolíte heslo „kopretina“, je to totéž jako 567738462, ale proti devítimístnému číslu je to mnohem snazší na zapamatování.
- Tip 2:** Není vhodné používat hesla jako „3333“. Dojde totiž k nápadnému znečištění jediného tlačítka, takže není těžké kód uhodnout na několik málo pokusů. Ideální je využít rovnoměrně všechny klávesy, nejlépe použitím několika kódů pro různé osoby nebo skupiny.

Přehled stavů HELIOSu a použitelných akcí

		zavěšeno	odchozí hovor	příchozí hovor	programování	režim telefon
akce						
stisk tlačítka - nový hovor		✓	x	---	---	✓
prodloužení hovoru - DTMF ☒		---	✓	✓	---	✓
ukončení hovoru - DTMF #		---	✓	✓	✓	✓
zavěšení na trvalý, obsazovací nebo vyzváněcí tón		---	✓	✓	✓	✓
aktivace spínače - DTMF heslo		---	x	x	---	x
vstup do programování		---	---	✓	---	---
klávesnice	aktivace spínače - kódový zámek	x	x1)	---	---	---
	DTMF volba do odchozího hovoru	---	x	---	---	✓2)
	"náhrada tlačítka" (volba z paměti)	x	x1)	---	---	---
	vyvěšení klávesou ☒ (do režimu telefon)	x	---	---	---	---
	zavěšení klávesou #	---	✓1)	---	---	✓
	zavěšení klávesou ☒	---	✓1)	---	---	---

Vysvětlivky:

✓... ano, vždy

x ... ano, pokud je tato funkce povolena naprogramováním

- 1) platí, pokud není povoleno vysílání tónové volby (DTMF) během odchozího hovoru (v takovém případě se vysílá příslušný tón).
- 2) pokud je nastavena pulsní volba, tak se volí pulsně ale do tónové volby lze přejít klávesou ☒ (zpět do pulsní nikoli!).

6. Návod k instalaci

6.1. Začínáme

prosíme, zkontrolujte si obsah balení:

základní jednotka	1 ks
tento manuál	1 ks
klíč imbus č. 2,5	1 ks
průhledná folie na jmenovky, A5	1 ks
hmoždinky	2 ks
vruty	2 ks
náhradní jmenovka	1 ks

Pozn: v případě koupě „balíčku“ může obal obsahovat další položky, které pak mají vlastní návod včetně seznamu dílů, které náleží k nim.

6.2. Mechanická montáž

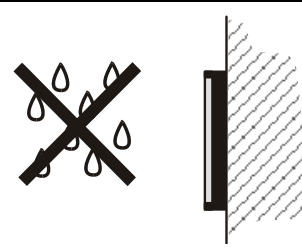
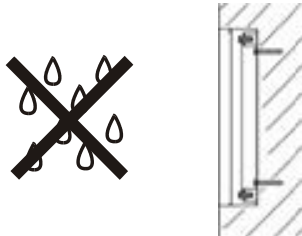
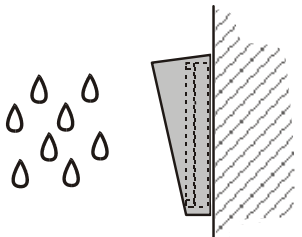
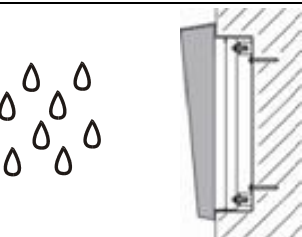
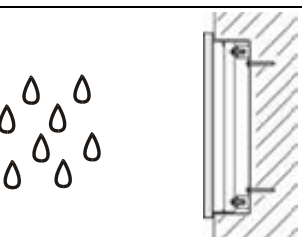
Přehled typů montáže		Co potřebujete k instalaci
vnitřní na povrch		- pouze ATEUS® Helios
vnitřní pod omítku		- ATEUS® Helios - krabici s rámečkem na 1 modul Obj. č. 9135351 , nebo - krabici s rámečkem na 2 moduly Obj. č. 9135352
Venkovní na povrch		- ATEUS® Helios - stříšku na povrch na 1 modul Obj. č. 9135331 , nebo - stříšku na povrch na 2 moduly Obj. č. 9135332
venkovní pod omítku		- ATEUS® Helios - krabici do zdi se stříškou na 1 modul Obj. č. 9135361 nebo - krabici do zdi se stříškou na 2 moduly Obj. č. 9135362
zodolněné		- ATEUS® Helios - <i>antivandal masku s krabicí, v provedení podle sestavy</i>

Vysvětlivky k tabulce

Vnitřním prostředím se zde rozumí:

- Vnitřní prostory s nízkou relativní vlhkostí vzduchu (např. chodby, kanceláře a jiné vytápěné místnosti)
- Vnitřní prostory, kde **kondenzuje vlhkost** na stěnách **ale v žádném případě nestéká po stěně** dolů (např. verandy, sklady, průmyslové prostory)
- Venkovní prostory, pokud je **zaručena ochrana před deštěm a stékáním vody** po stěně (např. přístřešky, průchody)

Vnější prostředím se zde rozumí:

prostředí, kde je výrobek vystaven dešti nebo kde může docházet ke **stékání vody** po stěně (např. plot, venkovní stěna objektu).

UPOZORNĚNÍ:

Záruka se nevztahuje na poruchy a závady výrobku, vzniklé v úsledku jeho nesprávné instalace (v rozporu s těmito instrukcemi). Výrobce dále nenese zodpovědnost za škody vzniklé krádeží z prostor, které jsou přístupné po sepnutí připojeného elektrického zámku. Výrobek není určen jako ochrana proti zlodějům - pouze v kombinaci s klasickým zámkem, který plní bezpečnostní funkci.

Montáž na povrch

1. Vyvrtejte otvory podle **šablony**. Do zdiva použijte přiložené hmoždinky.
2. U sestavy více modulů spojte krabice podle obrázku. Základní modul vlevo, rozšiřující moduly vpravo. Propojovací kabel se zapojuje až později!
3. Na nepoužité boční otvory nasadte záslepky podle obrázku.
4. Pokud montujete i stříšku, přiložte ji nyní na zeď.
5. Přišroubujte **Helios** na zeď. Přívodní kabely (linka, zámek, napájení) vedou některým z otvorů do krabice základního modulu.
6. Pokud montujete i stříšku, přitmelte nyní její horní a boční okraje ke zdi silikonovým tmelem podle obrázku.

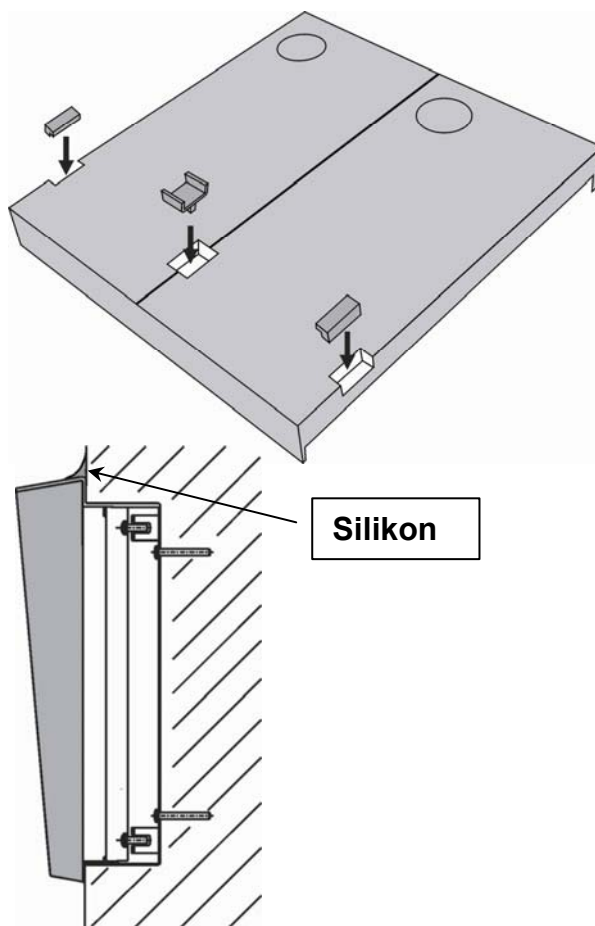

Zásady, které je nutno dodržet při instalaci do vnějšího prostředí:

- **zapojit vždy podsvětlení tlačítek** – slouží k vyhřívání – viz elektrická instalace
- Spáru mezi stříškou a zdí je třeba vyplnit **vodovzdorným tmelem**, aby nedocházelo k zatékání vody do krabice (viz obr.).
- Voda nesmí zatékat ani po kabelech nebo kolem nich.

Montáž pod omítku

Při montáži pod omítku použijte návod, přiložený k instalační krabici.

Montáž z odolného provedení

Při montáži pod omítku použijte návod, přiložený k antivandal masce.

6.3. Štítky tlačítek – vložení, výměna

Postup

1. odmontujte kovový kryt **Heliosu**. Použijte přiložený šestihranný klíč, povolte šroubek podle obr. a kryt odklopte.

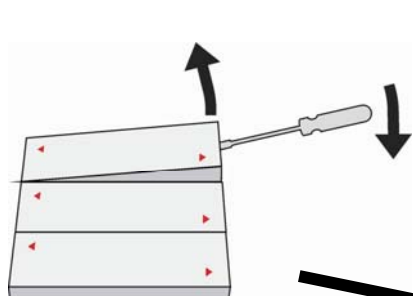
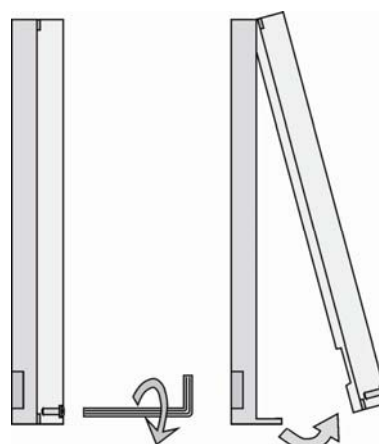

2. Vyjměte jmenovky podle obr. např. šroubovákem.

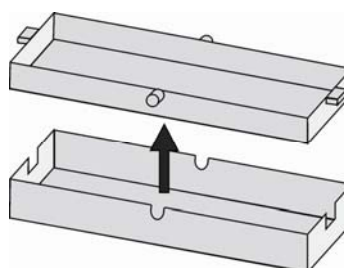

3. Ze jmenovek vyjměte vložky podle obr.

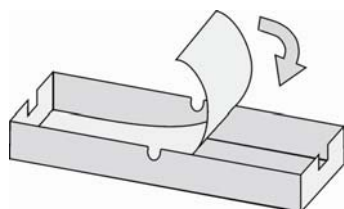

4. Vložte nápisy, vytištěné na folii (viz dále).

5. Vložky vraťte zpět do jmenovek.
6. Jmenovky vraťte zpět do prohlubně, zacvakněte na doraz. Jmenovky přidržují matnou folii, která je vložena pod nimi.
7. přiklopte a přišroubujte kovový kryt

Pozn.: Jmenovky lze vyjmout i bez demontáže kovového krytu, ale na případné poškození výrobku tímto postupem se nevztahuje záruka.

Materiál a potisk štítků

Ke každému **Heliosu** je přiložen arch průsvitné folie, kterou lze potisknout v laserové tiskárně. Potištěnou folii rozstříhejte a nápisy vložte do jmenovek. Nepoužívejte papír – může dojít ke vniknutí vody a rozmočení.

Červené šipky jsou vytištěny přímo na jmenovce, zajistěte aby se text se šipkou nepřekrýval. Doporučujeme potisknout přiloženou folii s pomocí šablony (MS Word), která je k dispozici na www.2n.cz.

celé tlačítko

Jméno 01
Jméno 02
Jméno 03

vodorovně dělené

Jméno 01
Jméno 04
Jméno 02
Jméno 05
Jméno 03
Jméno 06

7. Elektrická instalace

Kompatibilita

Helios je určen k připojení na klasickou, „analogovou“ telefonní linku – tj. takovou, na které funguje standardní telefonní přístroj. Pracuje bez ohledu na polaritu a parametry linky v širokém rozsahu (viz. technické parametry) a používá tónovou (DTMF) nebo pulsní volbu podle toho, jak se naprogramuje. Obvykle se připojuje na linku pobočkové ústředny. Pro speciální účely (např. hlásič požáru apod.) je možné jej připojit i na linku veřejné ústředny (VTS).

Připojení na telefonní linku

Helios připojte prostě pomocí svorek „LINE“. Velkou výhodou **Heliosu** je, že pro svoji funkci nevyžaduje žádné napájení, protože veškeré obvody jsou napájeny z telefonní linky - výjimkou je pochopitelně podsvětlení tlačítek a elektrický zámek, pokud je připojen. I bez těchto obvodů je však **Helios** funkční, takže se ohlásí zvukovým signálem ihned po připojení na linku (resp. tehdy, pokud byl od linky odpojen dostatečně dlouhou dobu).



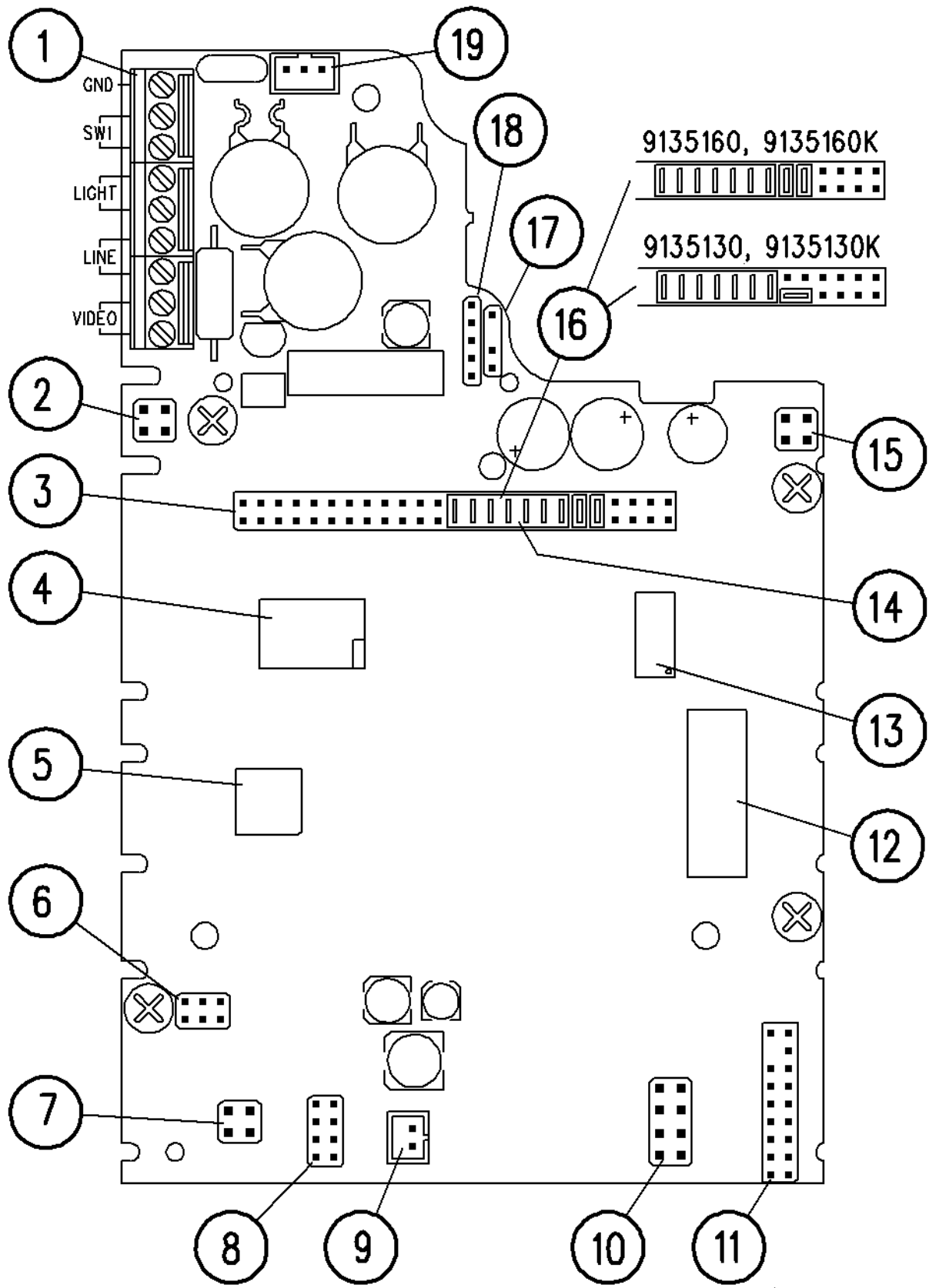

Popis plošného spoje

Vysvětlivky k obrázku

1. Svorkovnice
2. Konektor levých tlačítek
3. Konektor displeje
4. Hlasová paměť
5. Jednočipový handfree telefon
6. Konektor přidavného spínače
7. Konektor podsvícení klávesnice
8. Konektor pro nestandardní funkce
9. Konektor mikrofону
10. Konektor klávesnice
11. Konektor pro rozšiřující moduly
12. Výrobní číslo
13. Hlavní mikropočítač
14. Blok spojek
15. Konektor pravých tlačítek
16. Propojky
17. Konektor kamery
18. Propojky nastavení kamery
19. Konektor reproduktoru a uzemnění panelu



Popis svorek

GND		Tato svorka chrání Helios před poškozením statickou elektřinou.
SW1		Zde je integrovaný spínač č. 1, určený zejména pro spínání elektrického zámku dveří.
LIGHT		Tyto dvě svorky se připojují na zdroj napájení 12V, polarita je libovolná. Zdroj lze použít i pro napájení elektrického zámku.
LINE		Tyto dvě svorky se připojují na analogovou telefonní linku a polarita je libovolná.
VIDEO	-	Výstup videosignálu – pouze v případě, že je osazen modul kamery.
	+	Koaxiální kabel se připojuje vnitřním vodičem na +, stíněním na -.

Popis propojek

Konektor (8)



- zde lze připojit indikaci probíhajícího hovoru (LED)
- ochrana proti zápisu (je-li nasazena propojka)
- nezapojovat
- **redukce citlivosti mikrofону** (propojku nasadit ve hlučném prostředí)

Nastavení kamery – konektor (18): viz návod přiložený k modulu kamery.

Paralelní zapojení

Paralelní zapojování více telefonních přístrojů je dědictvím doby, kdy telefonní linka byla vzácností. Přináší s sebou zbytečná rizika a nepohodlí. Není v žádném případě vhodné zapojovat **Helios** paralelně s dalším telefonem, ani s druhým **Heliose**m. Také není přípustné používat žádná zařízení, která přepínají jednu linku mezi dva nebo více přístrojů (telefonní podvojky apod.).

7.1. Obvyklé zapojení

Obvyklé připojení elektrického zámku

Helios obsahuje polovodičový spínač, osazený tranzistory V-MOS – je schopen spínat jak střídavý proud, tak stejnosměrný bez ohledu na polaritu. Přesvědčete se, že proud a napětí nepřekračují povolené hodnoty (viz. technické údaje) a že technické parametry zámku a zdroje si odpovídají.

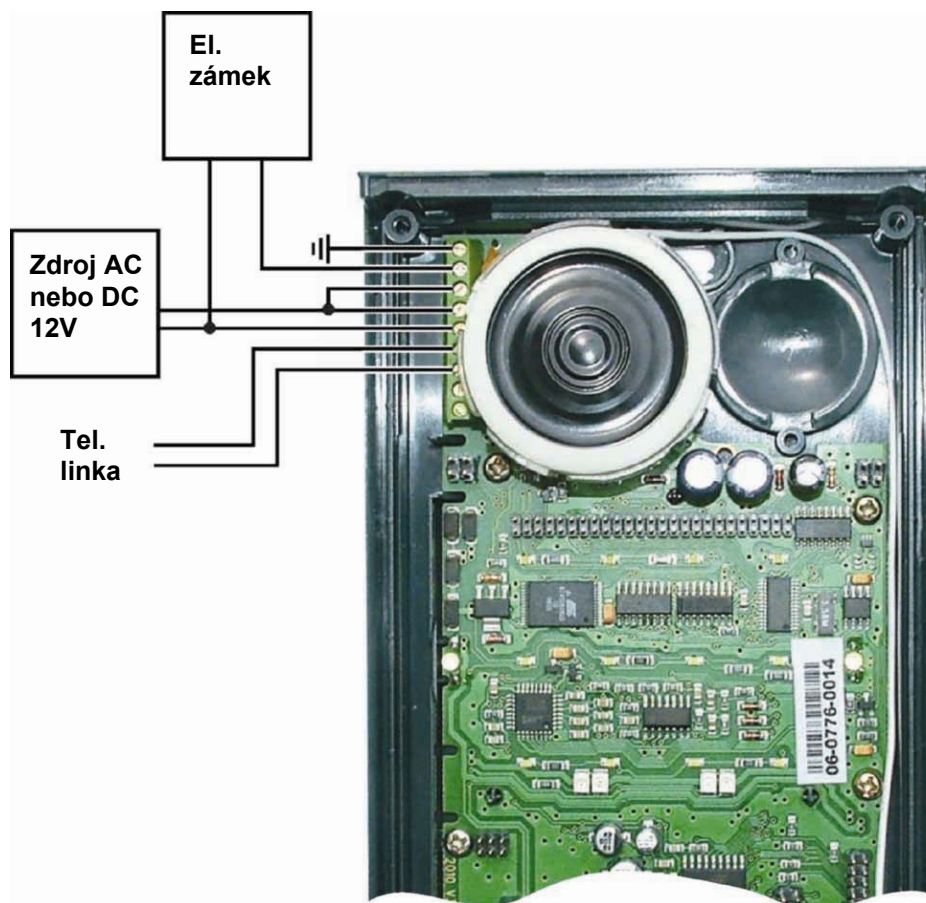

V žádném případě nelze spínat přímo síťové napětí 230 ani 120 V !!!

Pokud elektrický zámek teprve pořizujete, zvolte zámek na nejběžnější napětí 12 V. Zámek zapojte podle obr., kde je znázorněno také napájení pro podsvětlení tlačítek (viz. dále).

Zámek napájený stejnosměrným proudem: Prakticky všechny zámky lze napájet stejnosměrným i střídavým proudem. Napájení střídavým proudem je výhodnější, protože zámek „bzučí“, což je ta nejsrozumitelnější signalizace, jaká může být. Je-li však nutné zámek napájet stejnosměrným proudem (např. z baterií), pak je výhodou **Heliosu** vlastní akustická signalizace (trvalý tón po celou dobu sepnutí spínače).

Upozornění: Pokud dojde k výpadku napájení zdroje pro elektrický zámek, a pobočková ústředna pracuje dál, **Helios** s klávesnicí o výpadku "neví" a při zadání hesla spínač normálně sepne a **Helios** akusticky signalizuje sepnutí - elektrický zámek však pochopitelně nepracuje.

Obvyklé napájení podsvětlení tlačítek

Výhodou **Heliosu** je kvalitní podsvětlení všech jmenovek bílými diodami LED. Má nízkou spotřebu, dlouhou životnost, osvětlení plochy všech jmenovek je velmi rovnoměrné. Pokud je k **Heliosu** připojen běžný elektrický zámek na napětí 12 V (viz výše), podsvětlení lze napájet ze stejného zdroje jako tento zámek. Zdroj připojte podle obr.. Překontrolujte pouze, že příslušný zdroj (transformátor) je schopen **trvale** dodávat požadovaný proud a že je zajištěno jeho dostatečné chlazení (není vhodné jej

balit do jakýchkoli tepelně izolujících materiálů, špatně větrajících krytů apod!). Potřebný proud závisí na počtu tlačítek a dalších prvků v sestavě a pro napětí 12 V jej určíte podle tabulky:

Základní jednotka bez klávesnice	80 mA
Základní jednotka s klávesnicí	200 mA
1 x rozšiřující modul jednostranný	80 mA
1 x rozšiřující modul oboustranný	100 mA
Kamera	130 mA
Čtečka	150 mA
Displej	200 mA

Uvedené údaje jsou při 12V maximální.

Vedení vodičů uvnitř krytu

Pro připojení **Heliosu** doporučujeme použít UTP kabel (osmižilový, vnější průměr cca 5,5 mm), který lze zatlačit do žlábků na levé straně výlisku. Pokud použijete tento kabel v kombinaci s jiným (např. s dvoulinkou pro el. zámek), vložte do žlábků nejdříve dvoulinku, pak UTP kabel – dvoulinka tak bude přichycena a nebude vypadávat. Kabely lze uvnitř také přichytit běžným stahovacím páskem k připravenému úchytu.

POZOR! Nesprávné umístění vodičů může způsobit špatnou funkci výrobku. Před zavřením krytu věnujte maximální pozornost tomu, zda některý vodič nebrání úplnému dovření krytu.

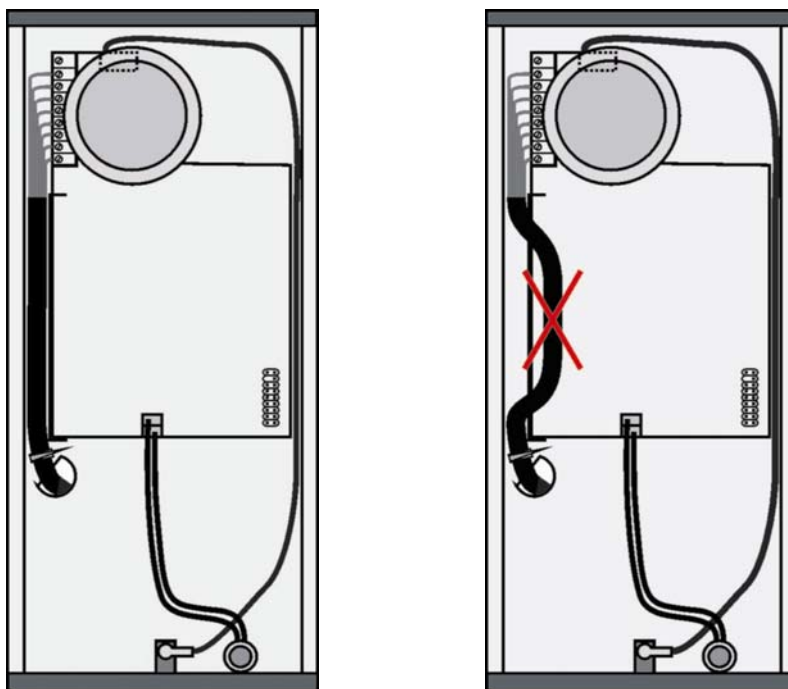

Zapojení zemní svorky - povinné

Osoba, která přichází do styku s **Heliosem**, může nést elektrostatický náboj o napětí několika tisíc Voltů. Jakmile se přiblíží např. prstem ke kovovému panelu **Heliosu**, přeskočí jiskra. Zemní svorka má za úkol chránit výrobek před tímto výbojem. Pokud je tedy zapojena, náboj je odveden z panelu přímo do země a neprochází přes obvody **Heliosu**.

Pokud není k dispozici přívod uzemnění, je možné spojit zemní svorku s některou ze svorek telefonní linky*). Některé PBU mají dokonce jednu svorku linky přímo spojenou se zemí, u ostatních projde proud do země přes jejich přepětovou ochranu.

*) Poznámka: Tímto spojením nedojde k přímému vyvedení linkového vodiče na panel, protože mezi panelem a zemní svorkou je zapojen ochranný prvek.

Oddělené napájení podsvětlení tlačítek a elektrického zámku

Oddělené napájení je nutné v případě, že zámek je na vyšší napětí než 12V. Pak je nutné použít druhý zdroj (12V) pro podsvětlení tlačítek – viz tento obr. Důvodem pro použití tohoto zapojení může být také např. snaha omezit odběr ze zálohovaného zdroje (ten bude napájet zámek, ale nikoli podsvětlení) nebo prostě fakt, že jsou k dispozici dva slabší zdroje.

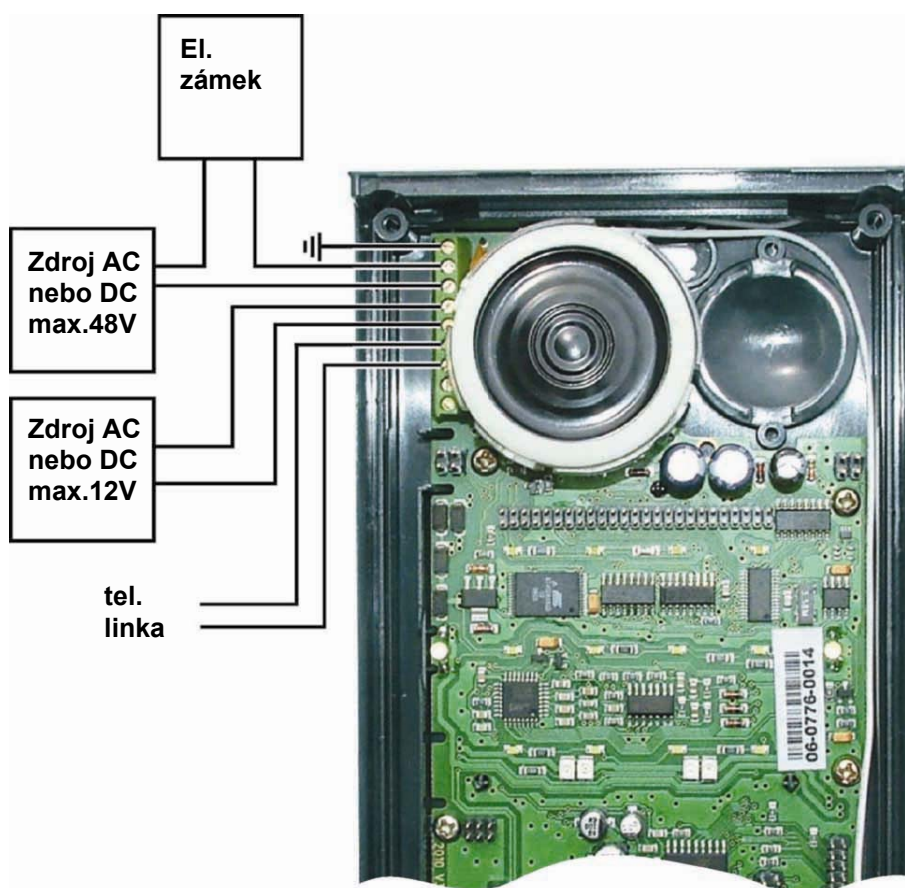

Zapojení přídatného spínače

Pro **Helios** je určen nový přídatný spínač, obj. č. 9135250. Lze jej osadit do kterékoli základní jednotky, a to i dodatečně. Zapojuje se podle návodu, který je k němu přiložen.

7.2. Instalace kamery

Modul kamery, obj. č. 9135210, lze vestavět do kterékoli základní jednotky **Helios**, včetně jednotek s "Antivandal" panelem, a to jak při instalaci, tak dodatečně. Jde o barevnou CCD kameru s vysokým rozlišením 420 TV řádků, s černobílým nočním režimem (infračervené osvětlení maskované pod jmenovkami) s širokoúhlým dírkovým objektivem (90° diagonálně) a polohovacím kloubem, pro ruční nastavení do požadovaného směru.

Kamera má kompozitní výstup PAL a lze jej připojit na libovolný TV monitor (např. obj. č. 9134147 - barevný LCD monitor 7" TFT), nebo video server (obj. č. 9134145, video server MPEG4 LAN). Ke spojení lze použít koaxiální i kroucený kabel.

S kamerou je dodáván i průzor, kterým se při montáži nahradí neprůhledná imitace průzoru, která je součástí základní jednotky **Helios**. Při montáži postupujte podle návodu, který je přiložen ke kameře.

DŮLEŽITÉ UPOZORNĚNÍ!

Chcete-li osadit kameru, je třeba použít stabilizovaný zdroj stejnosměrného napájecího napětí 12 V. Vhodný stabilizovaný napájecí zdroj 12V / 2A je možné objednat – obj. č. 91341481.

7.3. Instalace displeje

Modul displeje, obj. č. **9135240**, lze vestavět do kterékoli základní jednotky **Helios**, kromě jednotek s "Antivandal" panelem, a to jak při instalaci, tak dodatečně. Jde o černobílý grafický displej s rozlišením 128 x 64 bodů, s bílým podsvícením a USB rozhraním pro konfiguraci.

Do paměti displeje lze uložit až 1000 položek, listovat jimi pomocí tlačítek základní jednotky (a klávesnice, je-li osazena), a volat na uložená čísla. Jednotlivé položky mohou obsahovat text i grafiku až do velikosti displeje.

S displejem je dodáváno okénko, kterým se při montáži nahradí tři jmenovky na základní jednotce **Helios**. Při montáži postupujte podle návodu, který je přiložen.

DŮLEŽITÉ UPOZORNĚNÍ!

Chcete-li osadit displej, je třeba použít stabilizovaný zdroj stejnosměrného napájecího napětí 12 V. Vhodný stabilizovaný napájecí zdroj 12V / 2A je možné objednat – obj. č. 91341481.

7.4. Připojení rozšiřujících modulů

Výhodou **Heliosu** je snadná instalace rozšiřujících tlačítkových modulů. Snadněji to už není možné – připojují se jediným kabelem (je přiložen ke každému modulu) a sice řetězově (každý další modul je spojen s předchozím). Každý modul má dva konektory, vstupní (pro spojení směrem k základnímu modulu **Heliosu**) a výstupní (pro připojení dalšího, vzdálenějšího modulu). Pro správnou funkci a pořadí tlačítek je třeba dodržet správnou orientaci modulů a nezaměnit tyto konektory!

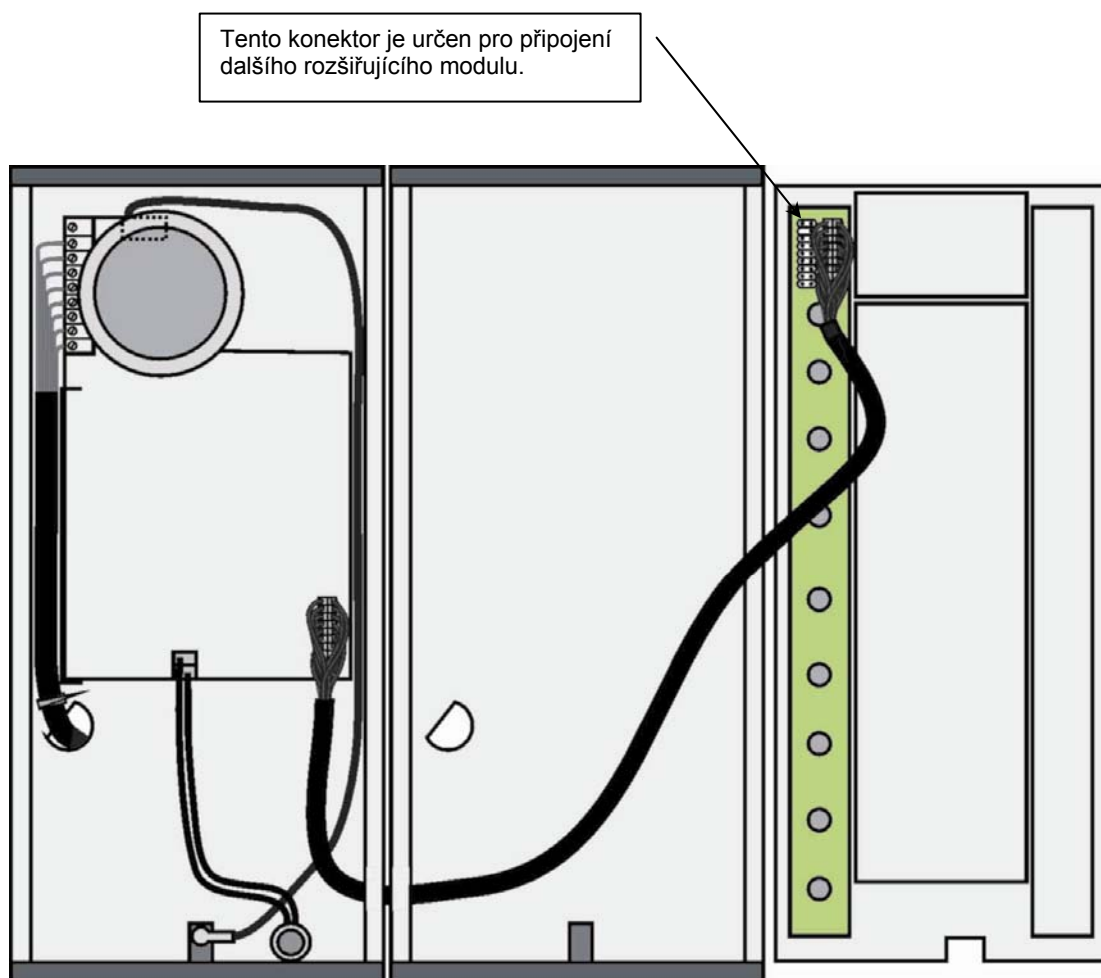

Maximální počet rozšiřujících modulů

obj. č. 9135181 (1x8 tlačítek)	6	5	4	3	2	1	0
obj. č. 9135182 (2x8 tlačítek)	0	0	1	1	2	2	3

Tato tabulka ukazuje, že moduly s celými tlačítky a s dvoutlačítky lze vzájemně kombinovat.

Propojení modulů kabelem

- Kabel je dodáván s každým rozšiřujícím modulem. Oba konce jsou stejné. Zapojení je 1:1. Konektory nelze zasunout posunutě ani obráceně, protože jsou vybaveny tzv. klíčem.
- Základní modul má být vždy vlevo. Moduly se propojují „do řetězu“, tedy každý je spojen se svým sousedem.
- Kabel je možné prostrčit spojovacím otvorem mezi krabicemi až po jejich spojení (viz montáž).

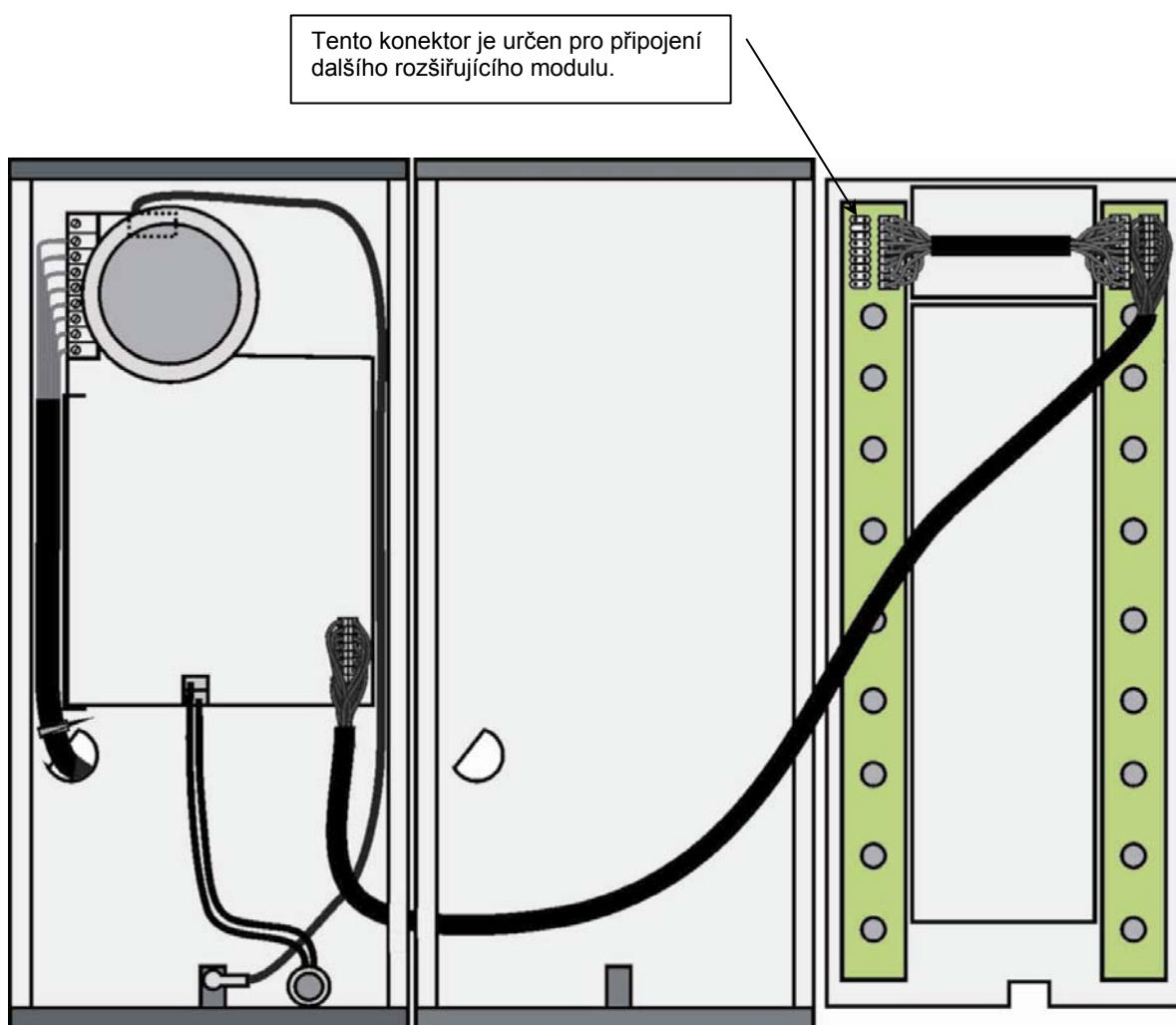

Důležité upozornění!

Rozšiřující moduly musí být pospojovány, vzájemně i se základní jednotkou, prostřednictvím spojky – výlisku, který je dodán s rozšiřujícím modulem!!! Pokud montujete rozšiřující moduly dále od základní jednotky, nebo ztratíte dodanou spojku, je nutné elektricky spojit kovové přední panely (vodičem).

Číslování tlačítek

Číslování tlačítek - sestavy s celými tlačítky

			7		15		23
	1		8		16		24
	2		9		17		25
	3		10		18		26
Platí i pro sestavy s klávesnicí.			11		19		27
			12		20		28
			13		21		29
			14		22		30

Lze pokračovat do 54

Číslování tlačítek - sestavy s dvojtlačítky

			7		15	23		31	39		47
1		4	8		16	24		32	40		48
2		5	9		17	25		33	41		49
3		6	10		18	26		34	42		50
Platí i pro sestavy s klávesnicí.			11		19	27		35	43		51
			12		20	28		36	44		52
			13		21	29		37	45		53
			14		22	30		38	46		54

Upozornění: Antivandal panely jsou prozatím k dispozici pouze pro sestavy s celými tlačítky a s nejvýše jedním rozšiřujícím modulem.

Číslování tlačítek – sestavy s infopanely:

Osazením jmenovky infopanelu, obj. č. 9135311, do některé rozšiřující jednotky, nedojde ke změně číslování (tlačítka po stranách infopanelu zůstanou funkční). Zapojením modulu infopanelu, obj. č. 9135310, dojde k vynechání osmi čísel.

8. Programování

Veškeré parametry **Heliosu**, včetně klávesnice, se nastavují na dálku, prostřednictvím libovolného telefonu s tónovou volbou (lze použít i mobilní telefon). Nejdříve je třeba na **Helios** zavolat a vstoupit do programovacího režimu. Vstup do tohoto režimu je chráněn servisním heslem.

V programovacím režimu pracuje hlasové menu, takže již není nezbytné používat tento návod, programujete-li pouze běžné parametry. Menu je trvale uloženo v hlasové paměti **Heliosu**, v jazyce, pro který byl **Helios** naprogramován ve výrobě. Po vložení celého čísla parametru či paměti si lze vyslechnout, jak je daný parametr naprogramován. Lze si tedy mimo jiné i ověřit, že naprogramovaná čísla jsou správná. Pokud se první číslice Vámi voleného parametru „strefí“ do nejsilnějších hlásek menu, nemusí být vždy přijata. V tom případě je třeba zadat celý parametr znovu.

Veškeré parametry jsou bezpečně uloženy v paměti typu EEPROM, která není závislá na napájení. Kapacita paměti nijak neomezuje počet ani délku čísel, hesel atd. To znamená, že je celkem k dispozici 324 pamětí 16-místných telefonních čísel, 54 pamětí hesel pro příchod/odchod, 20 pamětí hesel pro spínače atd.

Tip - než začnete programovat

Připravte si písemně hodnoty, které chcete naprogramovat. Zmenší se tak pravděpodobnost chyby. Zároveň získáte i zápis o tom, co jste naprogramovali. Ujistěte se, že programování není zakázané (propojka JP1) - viz kapitola „popis plošného spoje“.

Vstup do programovacího módu

Do programovacího módu lze vstoupit pouze během příchozího spojení (volání z telefonu na **Helios**). Nesmí být osazena propojka „Zákaz programování“. Pro vstup do programování musíte vložit servisní heslo ve tvaru ☒ **heslo** ☒. Servisní heslo je z výroby nastaveno na 12345, lze jej samozřejmě změnit. Pokud zadáte heslo dobře, spustí se hlasové menu. Nyní je možno začít s vlastním programováním.

Vlastní programování

Parametry, které chcete změnit, můžete programovat v libovolném pořadí a kolikrát chcete. Příkaz pro změnu jednoho parametru má tento tvar:

číslo funkce ☒ **parametr** ☒

Každému parametru, který je možné naprogramovat, a také každé paměti, je přiřazeno trojmístné číslo - **číslo funkce** (viz programovací tabulka). Toto číslo tedy **Heliosu** říká, který parametr chcete změnit, a znak ☒ slouží jako klávesa "Enter". Po jejím zadání **Helios** zopakuje číslo parametru (nebo paměti) a přečte současný obsah (kromě hesel). Pak lze zadat nový obsah - ten má různý význam a různou délku, podle konkrétní zvolené funkce (viz programovací tabulka). Na závěr opět znak ☒ jako "Enter". **Helios** potvrdí, že data uložil. Tento postup je třeba opakovat tolikrát, kolik parametrů chcete změnit.

Chyba při programování

- Pokud naprogramujete špatnou hodnotu, můžete ji naprogramovat znova dalším příkazem (nebo kdykoli později).
- Pokud uděláte "překlep" při zadávání, lze zadané číslo zrušit znakem ☒. Tím se zruší celé číslo a můžete je zadat znovu.
- Pokud zadáte nesprávné číslo funkce nebo špatnou hodnotu parametru, **Helios** zadání odmítne a je třeba začít znovu číslem funkce.

- Pokud nestisknete v časovém limitu žádné tlačítko, **Helios** vyšle signál "zavěšení" a zavěsí. Limit je 5 sekund, po každém znaku  je "na rozmyšlenou" 30 sekund. Limit 5 sekund se počítá až poté, co Helios přečte vše, co se vztahuje k momentální pozici uživatele v programovacím menu. Limit lze prodloužit - viz tabulka.

Programování hesel pro spínače

Každý spínač je možné ovládat až 10ti různými hesly, která jsou uložena v paměti **Heliosu** a jako seznam. Funkcemi 811 a 821 lze do seznamu přidávat hesla a funkcemi 812 a 822 lze opět jednotlivě mazat. Výchozí stav je jediné heslo v každém seznamu, a sice **00** pro spínač 1 a **11** pro spínač 2. Tato dvě hesla mají tu výjimku, že nefungují při zadávání z klávesnice **Heliosu**. Pokud chcete tato hesla zrušit, můžete je "odebrat ze seznamu":

       nebo       

Funkce 997 smaže celý seznam hesel pro oba spínače, včetně hesel 00 a 11. Funkce 999 smaže mimo jiné celý seznam hesel pro oba spínače, ale obnoví hesla 00 a 11 a také servisní heslo, 12345.

Omezení výběru hesel

Při ovládání spínačů po telefonu se heslo může zadávat bez jakýchkoli značek začátku a konce, a délka hesla není pevně daná, **Helios** musí po každém přijatém znaku zjistit, jestli se již nejedná o kompletní heslo. Proto

není vhodné, aby jedno heslo bylo stejné, jako začátek jiného hesla.

- Pokud taková hesla pro ovládání spínačů použijete, delší heslo lze použít (přes telefon) jen s hvězdičkami před a za.
- Pokud **Helios** odmítne uložit nějaké heslo, znamená to, že seznam hesel pro daný spínač je plný, nebo že toto heslo už bylo vloženo.
- Heslo spínače se nesmí shodovat ani s heslem pro příchod/odchod, den/noc, nebo se servisním heslem.
- Tipy pro volbu hesel - viz kapitola „Návod k obsluze klávesnice“

Mazání všech hesel, všech pamětí, úplná inicializace

následující 3 funkce Vám usnadní práci, pokud chcete při programování hesel, pamětí nebo úplně všeho začínat "s čistým stolem":





997 - smaže celý seznam hesel pro oba spínače, včetně hesel 00 a 11.

998 - smaže paměti všech tlačítek (01 - 54) a hesla příchod/odchod a den/noc.

999 - smaže úplně celou paměť a nastaví výchozí hodnoty (viz tabulka).

Ochrana před nechtěným smazáním

Tyto funkce by nemusely mít vlastně žádný parametr, ale bylo by zde velké nebezpečí jejich nechtěného spuštění (při překlepnutí se). Proto se jako "parametr" musí znovu zadat platné servisní heslo. **Upozornění:** úplná inicializace trvá několik sekund, během mazání paměti **Helios** vysílá trvalý tón. Funkce 997 a 998 trvají o něco méně, signalizace je také trvalým tónem.

Paměti tlačítek lze mazat i jednotlivě - stačí zadat při programování "prázdné číslo". Například:      smaže paměť 1 tlačítka 01.

9. Úplná tabulka parametrů

Parametr	Název parametru	Rozsah	Výchozí	Poznámka
011-546	paměti tlačítek	max. 16 míst	prázdné	XX X <input type="checkbox"/> ČÍSLO <input type="checkbox"/> — číslo paměti, 1 - 6 — číslo tlačítka, 01 - 54
Přímo do paměti lze zadávat pouze číslice 0-9. Speciální znaky se zadávají dodatečně, funkcí XX7:				
017 až 547	vložení spec. znaku <input type="checkbox"/> , <input type="checkbox"/> a „mezera“			formát zadávání: XX 7 <input type="checkbox"/> XX XX <input type="checkbox"/> číslo tlačítka, 01 – 54 ————— 1 = <input type="checkbox"/> 2 = <input type="checkbox"/> 3 = mezera ————— číslo paměti tlačítka, 1 – 6 ————— pozice znaku, 01 - 16 ————— <i>Pozn.: číslice za touto pozicí se automaticky posunou.</i>
018 až 548	počet cyklů automatické volby	0-9	0 = vypnutá	XX 8 <input type="checkbox"/> X <input type="checkbox"/> — počet cyklů, 0 - 9 — číslo tlačítka, 01 - 54
019 až 549	heslo pro funkci příchod/odchod	max. 16 míst	prázdné	XX 9 <input type="checkbox"/> HESLO <input type="checkbox"/> — max. 16 číslic — číslo tlačítka, 01 - 54
559	heslo den/noc	max. 16 míst	prázdné	Jako funkce příchod/odchod, společná pro všechna tlačítka
811	zadání max. 10 hesel pro spínač 1	max. 16 míst	00	<ul style="list-style-type: none"> Hesla 00 a 11 nelze použít z klávesnice! max. 10 hesel na spínač rušení hesel funkcí 812, 822
821	zadání max. 10 hesel pro spínač 2		11	
812	rušení platných hesel pro spínač 1	platné heslo		Maže jednotlivě platná hesla pro 1. spínač.
822	rušení platných hesel pro spínač 2		Maže jednotlivě platná hesla pro 2. spínač.	
813	doba sepnutí spínače 1	0-9 s	5 s	0=spínač vyřazen
823	doba sepnutí spínače 2	0-9 s	5 s	0=spínač vyřazen
824	zpoždění 2. spínače	0–25 s	0	0=spínač 2 není synchronizován se spínačem 1
901	druh volby	0-1	0 = tónová	1=pulsní 40/60
902	doba zahájení volby od vyzvednutí	5-99	8 = 0,8 s	rozsah 0,5-9,9s
903	úroveň DTMF volby	0-12	6	krok = 1 dB
904	druh automatické volby více čísel	0-4	0 = vypnutá pro všechna tlačítka	1 = hlasitá s potvrzením 2 = tichá s potvrzením 3 = hlasitá bez potvrzení ¹⁾ 4 = hlasitá bez potvrzení ¹⁾
906	tikání do hovoru	0-12	0 = vypnutá	Volaný lépe rozezná, že host volá z Heliosu .

Parametr	Název parametru	Rozsah	Výchozí	Poznámka
911	počet zvonění do vyzvednutí příchozího volání	1-99	2	Pozor!!! Při naprogramování vyšší hodnoty, než je doba zvonění povolená ústřednou, nebude možné se dovolat!!!
912	max. doba hovoru	1-99	12 = 120s	rozsah 10s-990s
913	časový limit přihlášení	1-99	3	3 = 30 sekund
915	doba zavěšení mezi hovory	5-99	15 = 1,5s	
921	režim kódový zámek	0-1	1 = povoleno	0 = zakázáno, 1 = povoleno. Vysvětlení těchto funkcí viz popis klávesnice
922	náhrada tlačítek klávesnicí	0-1	0 = zakázáno	
923	režim telefon	0-1	0 = zakázáno	
924	tónová volba během hovoru	0-1	0 = zakázáno	
931	práh zapnutí mikrofону	0-3	2	0 = maximální citlivost mikrofону
932	rychlost automatiky	0-3	2	3 = maximální rychlost reakce
933	hlasitost příjmu	0-15	7	15 = maximální hlasitost příjmu
934	hlasitost vysílání	0-15	7	15 = maximální hlasitost vysílání
935	hlasitost hlášení	0-15	7	15 = maximální hlasitost hlášek
936	hlasitost pípání	0-12	12	12 = maximální hlasitost tónů
937	úroveň poslechu DTMF	0-3	3	3 = maximální hlasitost poslechu DTMF
938	hlasitost repro	0-15	7	15 = max. hlasitost reproduktoru
941	minimální doba trvalého tónu	10 - 99	20 = 2 s	Pokud tón trvá déle, DZ zavěsí.
942	minimální perioda obsazovacího tónu	0-255	8 = 0,08 s	Těmito parametry lze upravovat detekci obsazovacího tónu. Tyto parametry se používají pro zavěšení po ukončení hovoru a také při automatické volbě.
943	maximální perioda obsazovacího tónu	0-255	70 = 0,7 s	
944	maximální rozdíl tón – mezera	0-255	10 = 0,1 s	
945	min. počet period obsazovacího tónu	2-9	4	
951	minimální doba vyzváněcího tónu	1 až 200	50 = 0,5 s ²)	Nejdelší mezera v periodě vyzvánění musí být v intervalu mezi parametry 952 a 953.
952	minimální doba dlouhé mezery	5 až 100	10 = 1 s	
953	maximální doba dlouhé mezery	10 až 100	60 = 6 s	
954	počet period vyzvánění	1 - 99	10	Při překročení zvoleného počtu period je volání ukončeno.
	Při překročení zvoleného počtu period a zapnutí automatické volbě následuje další pokus. Pokud jde o automatickou volbu <u>bez potvrzení</u> , vyzváněcí tón je rozpoznán a skončí dříve než po zvoleném počtu period, volání je považováno za úspěšné.			
961	maximální čas na stisk další číslice	1-9	5 [s]	během zadávání hesla apod.

Parametr	Název parametru	Rozsah	Výchozí	Poznámka
963	možnost zavěsit stiskem stejného tlačítka	0 = ne 1 = ano	1	
964	možnost volit další číslo stiskem jiného tlačítka	0 = ne 1 = ano	1	
965	možnost zavěsit znakem # (DTMF)	0 = ne 1 = ano	1	
971	počet opakování hlášky	0 - 9	3	Mezi každými dvěma hlášenými je mezera 3 sekundy.
974	identifikace komunikátoru	16 číslic	-	Umožňuje identifikaci komunikátoru
976	volba jazyka hlášení konce hovoru	0 - 8	1 = česky	0 = 🎵 1 = česky ³⁾ 2 = anglicky ³⁾ 3 = slovensky 4 = německy 5 = rusky 6 = polsky 7 = slovinsky 8 = portugalsky
977	volba jazyka hlášení při odchozím hovoru	0 - 8	1 = česky	
991	servisní heslo		12345	přednastaveno 12345
997	zrušení hesel všech spínačů			zruší i hesla 00 a 11
998	vynulování všech pamětí	servisní heslo		nuluje paměti 01 až 55
999	úplná inicializace			pozor! změní i servisní heslo! (nastaví na 12345)

¹⁾ K parametru 904: Automatická volba bez potvrzení, typ 3 a typ 4 se liší chováním v případě velmi krátkého hovoru. Volba typu 4 považuje hovor za úspěšný vždy, volba typu 3 pouze tehdy, došlo-li k otevření dveří.

²⁾ Nová implicitní hodnota, menší možnost nechtěné detekce

³⁾ Pozor! u exportní verze je pořadí opačné: 1 = anglicky, 2 = česky

Zapomenutí servisního hesla

Pokud servisní heslo zapomenete, je nutno kontaktovat výrobce. Výrobce může na dálku změnit Vaše zapomenuté servisní heslo na 12345, aniž změní jakýkoli jiný parametr.

Synchronizace druhého spínače - vysvětlení

(Čísla v obrázku jsou čísla parametrů.)

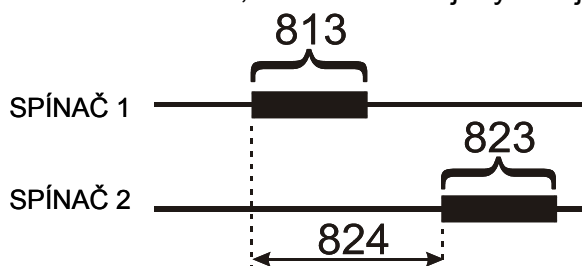

Parametry lze nastavit i tak, že se doba sepnutí obou spínačů částečně překrývá.

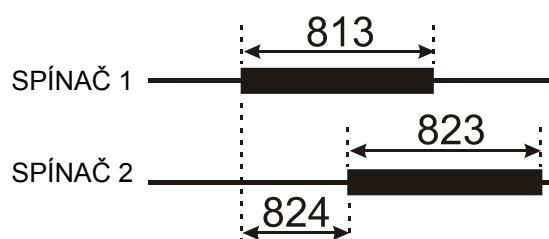

Vysvětlení k parametrům 941, 942, 943, 944

Obsazovací tón

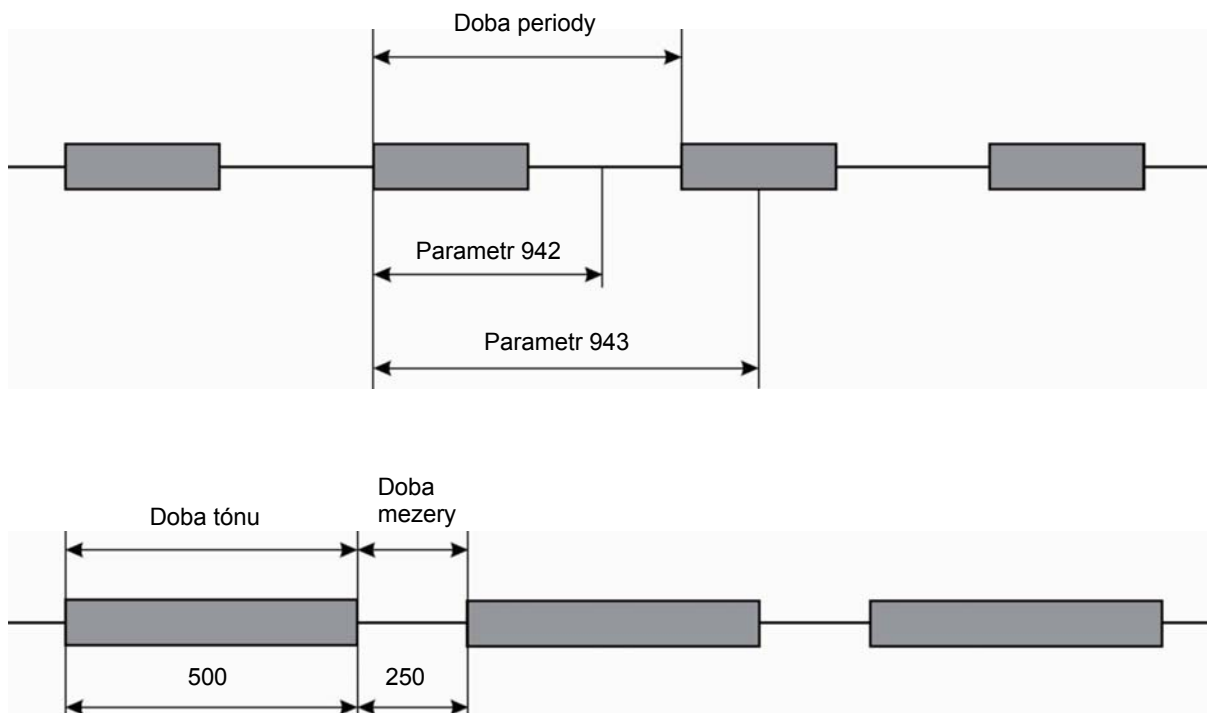

Příklad:

Rozdíl tón – mezera je $500 - 250 = 250$ ms Parametr 944 nastavit na 300 ms

Poznámka:

Parametr 944 zvýšit také v případě, že je Helios instalován v prostoru s velkým dozvukem.

Vysvětlení k parametrům 951, 952, 953

Vyzváněcí tón (příklad)

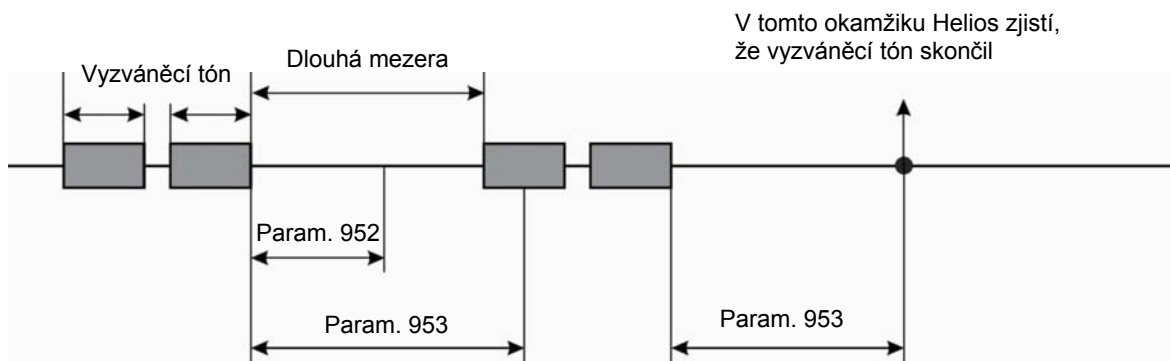

10. Údržba

Čištění

Při častém používání nezbytně dochází k zašpinění povrchu, zejména klávesnice. K odstranění této nečistoty obvykle postačí měkký hadřík navlhčený čistou vodou. Doporučujeme dodržovat při čištění tyto zásady:

- nepoužívat agresivní čisticí prostředky (písek na nádobí, Savo apod.)
- čistit za suchého počasí, kdy případná vniknuvší voda rychle vyschne

Výměna štítků, změny v naprogramování

Postup je uveden v předchozích kapitolách. Aby Vám v budoucnu nic nebránilo podle něj změny provést, je třeba pečlivě uschovat:

- tento manuál
- vyplněný programovací formulář (doporučujeme udělat kopii)
- zbytek průsvitné folie do tlačítek

Výrobek používejte pro účely, pro které byl navržen a vyroben, v souladu s tímto návodem.

Výrobce si vyhrazuje právo na takové úpravy výrobku oproti předložené dokumentaci, které povedou ke zlepšení vlastností výrobku.

ATEUS® - Helios neobsahuje komponenty škodlivé životnímu prostředí. Pokud tento výrobek jednoho dne doslouží, zlikvidujte jej v souladu s platnými právními předpisy.

11. Kapitola pro pokročilé

11.1. Automatická volba více čísel

Po stisku tlačítka na **Heliosu** se samozřejmě může stát, že volaná linka je obsazená, nebo volaný není přítomen. **Helios** je schopen tyto situace rozeznat řešit automatickým vytočením dalšího čísla, je-li nastaven některý ze tří režimů automatické volby. Pro každé tlačítko lze do paměti uložit až 6 čísel.

Všechny tři režimy (jednotlivý popis viz dále) rozeznávají trvalý, obsazovací a vyzváněcí tón, a dále se shodují v tom, že pro každé tlačítko lze automatickou volbu vypnout, nebo nastavit počet cyklů 1 až 9 (pokud se v prvním cyklu nepodaří dovolat na žádné z uložených čísel, následuje druhý pokus na první číslo, atd.).

Samozřejmě je možné automatickou volbu naprogramovat jen pro vybraná tlačítka, ostatní tlačítka mohou fungovat normálně. Pouze výběr jednoho ze tří režimů automatické volby je společný.

Automatická volba více čísel bez potvrzení

Lze ji použít v běžných případech, aby se host někam dovolal, i když je volaná linka obsazená, nebo volaný není přítomen. Ve druhé paměti tlačítka tedy bude uloženo např. číslo na sekretářku, ve třetí paměti číslo vrátnice apod.

Tento režim rozeznává vyzváněcí tón, a pokud tento tón skončí dříve, než po nastaveném počtu zazvonění, znamená to, že volaný vyvěsil a to se považuje za dosažení spojení. Toto řešení samozřejmě není plně spolehlivé, protože detekce může být znemožněna např. hlukem apod. V tomto režimu se nepřehrává žádné hlášení.

Vyhodnocení situací během hlasité automatické volby bez potvrzení

situace	činnost Heliosu
obsazovací tón	cca za 2 sekundy zavěsí a volí další číslo
hovor nebo ticho bez předchozího vyzváněcího tónu	čeká nastavenou dobu (doba přihlášení), pak zavěsí a volí další číslo
trvalý tón (např. na pobočkové ústředně)	cca za 2 sekundy zavěsí a volí další číslo
vyzváněcí tón, který skončí dříve než po 10ti zazvoněních (počet lze změnit)	Považuje se za úspěšný hovor, pokračuje maximálně po nastavenou dobu (max. doba hovoru). Podrobněji popsáno pod tabulkou.
vyzváněcí tón, dosáhne se počtu 10ti zazvonění (počet lze změnit)	zavěsí a volí další číslo
☐1☐ až ☐9☐, ☐0☐	tyto číslice jsou interpretovány jako začátek hesla
☐X☐	prodloužení hovoru nebo začátek hesla
☐#☐	příkaz k zavěšení

Pokud vyzváněcí tón skončí dříve než po nastaveném počtu zazvonění, a hovor je následně velmi krátký (např. 2 sekundy), je otázkou, zda má být volání hodnoceno jako úspěšné. Proto byl doplněn nový typ automatické volby – typ 4. Rozdíl je tento:

- Typ 3 považuje takový hovor za úspěšný, pouze pokud dojde k otevření dveří.
- Typ 4 považuje každý takový hovor za úspěšný.

Automatická volba více čísel s potvrzením

Tento režim se používá pro maximální jistotu dosažení spojení – volání v tísni. Volaná linka (např. dispečink) musí mít poučenou obsluhu, která potvrdí spojení. Jako zdaleka nejspolehlivější kritérium, potvrzující úspěšné spojení, se používá tónová volba (DTMF). Volaný musí stisknout tlačítko ☐1☐ na svém telefonu. Pokud je volané číslo obsazené, nebo zde nikdo nezvedne telefon do nastavené doby, ale i v jiných případech (viz tabulka), **Helios** se snaží dovolat na další číslo v pořadí.

Vyhodnocení situací během hlasité automatické volby s potvrzením

situace	činnost Heliosu
obsazovací tón	cca za 2 sekundy zavěsí a volí další číslo
hovor nebo ticho	čeká nastavenou dobu (doba přihlášení), pak zavěsí a volí další číslo
vyzváněcí tón	čeká nastavený počet zvonění, pak zavěsí a volí další číslo
trvalý tón (např. na pobočkové ústředně)	cca za 2 sekundy zavěsí a volí další číslo
DTMF znak ☐5☐ nebo ☐#☐	okamžitě zavěsí a volí další číslo
DTMF znak ☐1☐	potvrdí příjem (2 pípnutí) a hovor pokračuje maximálně po nastavenou dobu (max. doba hovoru).
☐1☐ ☐2☐ ☐3☐ ☐4☐ ☐5☐	tyto číslice jsou interpretovány jako řídicí znaky - viz kapitola „Ovládání tónovou volbou“

Poznámka: Kvalita spojení přes VTS ne vždy umožňuje spolehlivé rozpoznání všech výše uvedených situací. Také nadměrný hluk v okolí může mít negativní vliv, automatická volba se však může pouze zpomalit (nerozpozná např. obsazovací tón). I v extrémním případě, tj. kdyby Helios nedokázal rozpoznat ani DTMF, dojde ke spojení (i když na kratší dobu).

Tichá automatická volba více čísel

Tento režim příchozímu zcela zatajuje skutečnost, že jde o telefonní spojení. Po stisku tlačítka je reproduktor vypnutý, není slyšet tón ústředny ani volbu. Teprve když volaný potvrdí spojení (musí stisknout tlačítko **1** na svém telefonu), reproduktor se zapne. Případný zloděj (který si chce ověřit, že v objektu nikdo není) není schopen poznat, jestli je volaná osoba skutečně v objektu, nebo např. na dovolené.

Jinak je funkce v tomto režimu stejná, jako v režimu „Automatická volba více čísel s potvrzením“.

Hlášení

Při používání automatické volby v bezpečnostních aplikacích nastávají situace, kdy volající osoba nechce nebo nemůže mluvit. V těchto případech je **Helios** schopen přehrát hlášení, které je uloženo v jeho paměti. Ověřovací série obsahuje hlášení „Čekejte prosím, navazuji spojení.“ Uživatel bude mít později možnost vybrat si z více hlášení.

Ovládání tónovou volbou

Pokud je zapnuta „automatická volba více čísel s potvrzením“ nebo „tichá automatická volba více čísel“, je možné ovládat **Helios** podle následující tabulky. Příkazy 1 až 5 jsou pro snazší zapamatování seřazeny v tom pořadí, ve kterém se obvykle použijí.

DTMF ZNAK:	POPIS FUNKCE:
1	Potvrzení , podle kterého Helios pozná, že volání bylo úspěšné. Helios vyše svůj signál potvrzení, hovor pokračuje dál do vypršení limitu a lze použít některý z následujících příkazů.
2	Umlčení hlášení (je-li přehráváno). POZOR! Dokud Helios přehrává hlášení, nelze hovořit!!!
3	Nové (jednorázové) přehrání hlášení.
4 nebo *	Prodloužení hovoru: hovor je prodloužen na 30 sekund po tomto povelu, pokud by jinak skončil dříve. Lze použít opakovaně.
5 nebo #	Ukončení hovoru.
6 až 9 , 0	Tyto číslice jsou interpretovány jako začátek hesla – pro ovládání spínačů.

Poznámky:

- V režimu „automatická volba více čísel bez potvrzení“ tyto povely nefungují!
- Uvedené povely **nemusí být přijaty** v případě, že jsou vyslány během hlášení a spojení je velmi nekvalitní (slabé). V takovém případě je třeba stisknout tlačítko v době ticha (mezi hlášeními)

11.2. Funkce příchod/odchod, režim den/noc

Helios umožňuje velmi jednoduše „přepínat“, kam se má po stisku tlačítka volat. Stačí zavolat na **Helios** a zadat:

odjíždím: ☒ heslo ☒ 1 ☒

vrátil jsem se: ☒ heslo ☒ 0 ☒

Přepínat je možné pro všechna tlačítka najednou, pro tento účel je určeno společné „heslo pro funkci den/noc“, ale také jednotlivě, každé tlačítko může mít vlastní „heslo pro funkci příchod/odchod“.

Jak přepínání funguje?

- Každé tlačítko má paměti pro 6 čísel (to je určeno zejména pro automatickou volbu více čísel).
- Pokud **NENÍ** zapnuta automatická volba více čísel, v režimu „Den“ se použije paměť č. 1 a v režimu „Noc“ paměť č. 3. Jde tedy o prosté přepínání dvou čísel.
- Pokud **JE** zapnuta automatická volba více čísel, použijí se v režimu „Den“ všechny paměti v pořadí 1, 2, 3, 4, 5, 6. V režimu „Noc“ se použijí čísla z pamětí 3, 4, 5, 6. Dojde tedy k urychlení procesu – přeskočí se čísla, na která by se volalo zbytečně.
- Pokud by byl zapnut režim „Noc“ a paměti 3 až 6 byly prázdné, použijí se paměti 1 – 2.
- Pokud je zapnut režim „Noc“, paměti 1 a 2 se vynechávají u **všech** tlačítek, a toto nelze individuálně zrušit funkcí „příchod“.
- I když je zapnut režim „Den“, zůstanou v režimu „Noc“ tlačítka, jejichž majitelé použili funkci „odchod“ a to tak dlouho, dokud nepoužijí funkci „příchod“ – např. po dovolené.

Příklad 1 – Administrativní budova, aut. volba je vypnutá:

Tlačítko 01: cedulka „Novák“, paměť 1 = linka pana Nováka, paměť 3 – linka sekretářky, heslo pro tlačítko 01 bude 777.

1. pan Novák odjíždí na dovolenou. Zavolá na **Helios** a zadá: ☒777☒1☒

2. přijde host, stiskne tlačítko „Novák“ – **Helios** volá sekretářku

3. pan Novák se vrátí. Zavolá na **Helios** a zadá: ☒777☒0☒

Příklad 2 – rodinný domek, zapnutá tichá aut. volba více čísel:

Tlačítko 01: cedulka „Pilný“, paměť 1 = obývací pokoj, 2 = dílna, 3 = mobil p. Pilný, 4 = mobil p. Pilná. heslo příchod/odchod tlačítka 01 bude 333.

1. Rodina odjíždí na dovolenou. Zavolá na **Helios** a zadá: ☒333☒1☒

2. Zloděj stiskne tlačítko „Pilný“ – **Helios** volá na mobil p. Pilného a pokud se nedovolá, tak na mobil pí. Pilné.

3. atd.

12. Technické parametry

12.1. Telefonní část

Parametr	Hodnota	Podmínky
Minimální proud linky	15 mA	vyvěšený stav
Minimální napětí linky	20V	zavěšený stav
DC úbytek napětí ve vyvěšeném stavu	< 8 V < 16 V	I = 25 mA I = 50 mA
Svod v zavěšeném stavu	< 25 μ A	U = 60 V
Impedance ve vyvěšeném stavu	220 Ω + 820 Ω paral. 115 nF	20 až 60 mA
Útlum odrazu	> 10 dB	20 až 60 mA
Šířka pásma	300 až 3500 Hz	20 až 60 mA
Impedance při vyzvánění	> 2 k Ω C = 470 nF	25 až 50 Hz
Citlivost detekce vyzvánění	10 až 20 V	25 až 50 Hz
Doba reakce na vyzvánění	nastavitelná	
Pulsní volba	40 / 60 ms	20 až 60 mA
Úroveň tónové volby	-6 a -8 dB \pm 2 dB	20 až 60 mA
Citlivost přijímače tónové volby	Min. -40 dB	20 až 60 mA
Citlivost detekce dial-tónu	Min. -40 dB	350 - 500 Hz
Rychlost detekce obsazovacího tónu	nastavitelná	350 - 500 Hz
Rychlost detekce trvalého tónu	nastavitelná	350 - 500 Hz
Rychlost detekce vyzváněcího tónu	nastavitelná	350 - 500 Hz
Odolnost proti přepětí – souhlasné	1000 V	8 / 20 μ s
Odolnost proti přepětí – mezi vodiči A, B	1000 V	8 / 20 μ s

12.2. Ostatní parametry

spínač – max. napětí	48 V AC, DC
spínač – min. napětí	9 V AC, DC
spínač – max. proud	2 A AC, DC
prosvětlení – jmen. napětí	12 V
prosvětlení – max. napětí	24 V
prosvětlení – odběr	max. 1 A
rozsah provozních teplot	-20 až + 60 $^{\circ}$ C
Stupeň krytí	IP 53
rozměry (1 modul)	210x100x29 mm (v x š x h)
hmotnost	max. 500 g

2N TELEKOMUNIKACE a.s.

PRAHA: Modřanská 621, 143 01 Praha 4,
tel.: 261 301 333,
fax: 261 301 999,
e-mail: obchod@2n.cz,
www.2n.cz

BRNO: Mučednická 3, 616 00 Brno,
tel.: 541 233 427
fax: 541 236 991,
e-mail: brno@2n.cz,